

Kullanım Kılavuzu

FULL HD LCD Ekran İşletme kullanımı için

Türkçe

Model No. **TH-55SF1HW** 55 inçlik model

TH-49SF1HW 49 inçlik model

TH-42SF1HW 42 inçlik model

İçindekiler

Önemli Güvenlik Bildirimi	2
Güvenlik Önlemleri	3
Kullanım önlemleri	6
Bu Ünitenin Özelliği	8
Aksesuarlar	8
Bağlantılar	10
Kontrolleri Tanımlama	13
Temel Kontroller	15
Teknik Özellikler	17
Yazılım Lisansı	19



- Lütfen, ünitenizi çalıştırmadan önce bu talimatları okuyun ve bunları ileride başvurmak üzere aklınızda tutun.
- Çalışma Talimatları'nda bulunan çizim ve ekranlar, gösterim amacı taşımaktadır ve gerçeğinden farklılık gösterebilirler.
- Bu Çalıştırma Talimatları'ndaki açıklayıcı çizimler genel olarak 55 inçlik model temel alınarak oluşturulmuştur.

HDMI

Not:

Görüntü tutma durumu oluşabilir. Hareketsiz bir resmi uzun süre görüntülememiz durumunda, görüntü ekran üzerinde kalabilir. Ancak, bir süre sıradan bir hareketli görüntü görüntülediğinde kaybolacaktır.

Ticari Markalar

- Microsoft, Windows, Windows Vista ve Internet Explorer, Amerika Birleşik Devletleri'nde ve/veya diğer ülkelerde tescilli ticari markalar ya da Microsoft Corporation'ın mülkiyetindeki ticari markalardır.
- Macintosh, Mac, Mac OS, OS X ve Safari, Amerika Birleşik Devletleri'nde ve diğer ülkelerde Apple Inc.'in mülkiyetindeki ticari markalardır.
- PJLink, Japonya'da, ABD'de ve diğer ülke ve bölgelerde tescilli veya onay aşamasındaki bir ticari markadır.
- HDMI, HDMI Logo ve High-Definition Multimedia Interface, Amerika Birleşik Devletleri'nde ve diğer ülkelerde tescilli ticari markalar ya da HDMI Licensing LLC'nin mülkiyetindeki ticari markalardır.
- JavaScript, Oracle Corporation ve bağlı şirketi ile ortak şirketlerinin ABD'de ve/veya diğer ülkelerde tescilli ticari markası veya ticari markasıdır.
- RoomView, Crestron RoomView ve Fusion RV, Crestron Electronics, Inc.'in kayıtlı ticari markalardır. Crestron Connected, Crestron Electronics Inc.'in ticari markasıdır.

Şirket ya da ürün ticari markaları hakkında herhangi özel bir kayıt belirtilmediği durumlarda bile bu ticari markalara tamamen saygı gösterilmiştir.

Önemli Güvenlik Bildirimi

UYARI

- 1) Yangın ya da elektrik çarpması tehlikeleriyle sonuçlanabilecek hasarları önlemek amacıyla aleti damlama ya da sıçramalara maruz bırakmayın. Ünitinin üzerine içi suyla dolu kapları (çiçek vazosu, kupalar, kozmetik ürünler vs.) koymayın. (üzerindeki raflar vs. dahil olmak üzere) Ünitinin üzerine/üst kısımlarına yanan mumlar gibi çiplak alev kaynakları konulmamalıdır.
- 2) Elektrik çarpmalarını önlemek için kapağı çıkarmayın. İçerisinde kullanıcı tarafından bakımı yapılabılır parça bulunmamaktadır. Bakım işlemini, kalifiye servis personeline bırakın.
- 3) Elektrik fişindeki topraklama pimini çıkarmayın. Bu aparatta, üç pimli topraklama tipi bir elektrik fişi bulunmaktadır. Bu fiş, sadece topraklama tipi bir elektrik prizine uyacaktır. Bu bir güvenlik özelliğidir. Fişi prize takamamanız halinde bir elektrikçi ile iletişime geçin. Topraklama piminin amacını bertaraf etmeyin.
- 4) Elektrik çarpmalarını engellemek için AC kablosu elektrik fişinin üzerindeki topraklama piminin güvenle bağlandığından emin olun.

DİKKAT

Bu alet, elektromanyetik alanlardan nispeten uzak ortamlarda kullanım için tasarlanmıştır.

Bu aleti güçlü elektromanyetik alan kaynaklarının yakınında ya da elektrik gürültüsünün giriş sinyalleri ile çakışacağı yerlerde kullanmak, görüntü ya da sesin titremesine ya da parazit gibi girişimlerin ortaya çıkmasına neden olabilir.

Alete zarar gelmesi ihtimalini ortadan kaldırmak için aleti güçlü elektromanyetik alan kaynaklarından uzakta tutun.

UYARI:

Bu cihaz, CISPR32 Sınıf A ile uyumludur.

Ev ortamında bu cihaz, radyo parazitine neden olabilir.

Güvenlik Önlemleri

UYARI

■ Kurulum

Bu LCD Ekran yalnızca aşağıdaki isteğe bağlı aksesuarlarla kullanıma yöneliktir.

Farklı türde bir isteğe bağlı aksesuar ile kullanmanız, yaralanma ihtimali ile sonuçlanabilecek dengesizliğe neden olabilir.

(Aşağıdaki aksesuarların tamamı Panasonic Corporation tarafından üretilmiştir.)

- Ayak
TY-ST43PE8
- Digital Interface Box
ET-YFB100G
- DIGITAL LINK Switcher
ET-YFB200G
- Early Warning Software
ET-SWA100 serisi*1
- Video Wall Manager
TY-VUK10*2

*1: Parça numarasının son eki, lisans türüne göre değişiklik gösterebilir.

*2: Ver1.3 ya da daha sonraki sürümleri destekler.

Not

- İsteğe bağlı aksesuarların parça numaraları bildirimde bulunulmadan değiştirilebilir.

Ayağı takarken birlikte verilen çalıştırma talimatlarını dikkatli şekilde okuyarak uygun şekilde takın.

Ayrıca her zaman devrilmeyi önleyici aksesuarlar kullanın.

Garanti süresi içerisinde olsa bile, ayak ya da duvar montaj braketinin kurulum ortamlarındaki hatalardan kaynaklanan hiçbir ürün hasarı vs. için sorumluluk kabul etmiyoruz.

Kurulumu yapması için her zaman kalifiye bir teknisyen çağırın.

Kazara yutulmaları halinde küçük parçalar, boğma tehlikesi barındırabilir. Küçük parçaları çocukların erişemeyeceği yerlerde saklayın. Çocukların oynamalarını engelleyerek olası bir boğulma tehlikesinin önüne geçmek için paketleme materyalleri ile plastik torbalar/levhalar da dahil olmak üzere küçük parçaları ve diğer objeleri atın.

Ekranı meyilli ya da dengesiz yüzeylerin üzerine koymayın ve Ekranın kaidenin kenarından sarkmadığından emin olun.

- Ekran düşebilir ya da devrilebilir.

Bu üniteyi, minimum düzeyde titreşime maruz kalan ve ünitenin ağırlığını taşıyabilecek bir konuma kurun.

- Ünitenin düşürülmesi veya düşmesi yaralanmaya ya da arızaya neden olabilir.

Ekranın üzerine herhangi bir obje koymayın.

- Ekranın içine yabancı maddeler veya su girerse, yangına veya elektrik çarpmasına neden olabilecek şekilde kısa devre oluşabilir. Ekranın için herhangi bir yabancı maddenin girmesi durumunda lütfen yerel Panasonic bayinize danışın.

Sadece dik pozisyonda taşıyın!

- Üniteyi likit kristal panel dik ya da baş aşağı konumdayken taşımak, iç devrelere zarar verebilir.

Havalandırma, havalandırma deliklerini gazete, masa örtüsü ya da perde gibi maddelerle kapatılmasıyla engellenmemelidir.

Yeterli havalandırma için bkz. sayfa 6.

Ekranı dikey olarak kurarken;

Ekranı dikey olarak kurarken, Güç Göstergesinin alt tarafa geldiğinden emin olun. Isı oluşur ve bu, yangına veya Ekranın zarar görmesine neden olabilir.

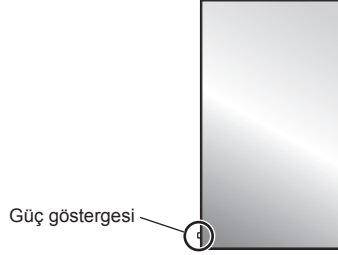

Duvar veya Ayak Kurulumu için Dikkat Edilmesi Gereken Noktalar

- Kurulum işlemleri bir kurulum uzmanı tarafından gerçekleştirilmelidir. Ekranın hatalı kurulumu, ölümle veya ciddi yaralanmayla sonuçlanabilecek bir kazaya yol açabilir.

İsteğe bağlı Ayak kullanın. (bkz. sayfa 3)

- Duvara monte ederken, VESA standartlarına uyan bir duvar montaj braketini kullanılmalıdır.

55 inçlik model **49 inçlik model** : VESA 400×400

42 inçlik model : VESA 200×200

(bkz. sayfa 6)

- Kurulum işleminden önce montajın yapılacağı yerin LCD ekranın ve düşmeyi önleyen duvar montaj braketinin ağırlığını desteklemek için yeterli sağlamlığa sahip olup olmadığını kontrol ettiğinizden emin olun.
- Ekranın Duvar veya Ayak üzerindeki kullanımını sonlandırırken, bir uzmandan Ekranı en kısa zamanda sökmesini isteyin.
- Ekranı duvara monte ederken, montaj vidası ile elektrik kablosunun duvar içindeki metal objelerle temas etmesini engelleyin. Duvar içindeki metal objelerle temas etmeleri halinde elektrik çarpması meydana gelebilir.

Ürünü, ürünün doğrudan güneş ışığına maruz kalacağı yerlere kurmayın.

- Ekranın doğrudan güneş ışığına maruz kalması halinde sıvı kristal panelde olumsuz etkiler meydana gelebilir.

■ LCD Ekran kullanırken

Ekran, 220 – 240 V AC, 50/60 Hz'da çalışmak üzere tasarlanmıştır.

Havalandırma deliklerini kapatmayın.

- Havalandırma deliklerinin kapatılması, Ekranın aşırı ısınmasına yol açabilir ve bu da yangına ya da Ekranın zarar görmesine neden olabilir.

Ekranı herhangi bir yabancı obje batırmayın.

- Havalandırma deliklerine herhangi bir metal ya da alev alıcı obje takmayın ya da bu tür objeleri Ekranın üzerine düşürmeyin, bu durumlar yangın ya da elektrik çarpmasına neden olabilir.

Kapağı çıkarmayın ya da herhangi bir şekilde modifiye etmeyin.

- Ekran içerisinde ciddi elektrik çarpmalarına neden olabilecek yüksek voltajlar bulunmaktadır. Her türlü muayene, ayar ya da onarım için lütfen yerel Panasonic bayiniz ile iletişime geçin.

Elektrik fişinin kolay erişilebilir olmasını sağlayın.

Elektrik fişi, koruyucu topraklama bağlantısına sahip bir elektrik prizine bağlanmalıdır.

Bu ünite ile tedarik edilen dışında bir güç kaynağı kablosunu kullanmayın.

- Bunun yapılması kısa devreye , ısı oluşmasına vb. yol açabilir, elektrik çarpması veya yangına neden olabilir.

Ürünle birlikte verilen güç tedarik kablosunu herhangi başka bir cihazda kullanmayın.

- Bu, elektrik çarpmasına veya yangına neden olabilir.

Güç kaynağı fişini gittiği yere kadar sıkıca takın.

- Fişin tamamen takılmaması halinde yangına neden olabilecek ısı üretilebilir. Fişin hasarlı olması ya da duvar prizinin gevşek olması halinde, bunlar kullanılmamalıdır.

Güç kaynağı prizine ıslak ellerle kullanmayın.

- Bu talimata uymamanız, elektrik çarpmalarına neden olabilir.

Güç kablosuna zarar verecek herhangi bir şey yapmayın. Güç kablosunu çıkarırken kablodan değil, fiş gövdesinden çekin.

- Kabloya zarar vermeyin, üzerinde herhangi bir modifikasyon yapmayın, üzerine ağır objeler koymayın, ısıtmayın, sıcak objelerin yakınına koymayın, bükmeyin, aşırı derecede eğmeyin ya da çekmeyin. Bunları yapmanız, yangına ya da elektrik çarpmasına neden olabilir. Güç kablosunun hasarlı olması halinde yerel Panasonic bayinizde kabloyu tamir ettirin.

Hasar görmüşse elektrik kablosuna veya fişe doğrudan elinizle dokunmayın.

- Elektrik çarparabilir.

Kapağı çıkarmayın ve Ekranı HİÇBİR ZAMAN kendiniz modifiye etmeyin.

- Akım taşıyan parçalar erişilebilir hale geleceğinden arka kapağı çıkarmayın. İçerisinde kullanıcı tarafından bakımı yapılabilir parça bulunmamaktadır. (Yüksek voltajlı parçalar, ciddi elektrik çarpmalarına neden olabilir.)
- Ekranınızı yerel Panasonic bayinizde kontrol ettirin, ayarlatın ve tamir ettirin.

Tedarik edilen AAA/R03/UM4 pilleri çocukların ulaşamayacağı bir konumda tutun. Bunlar kazayla yutulması durumunda vücuda zarar verebilir.

- Bir çocuğun pil yutmuş olabileceğinden şüpheleniyorsanız lütfen hemen bir doktorla bağlantı kurun.

Ekran uzun bir süre kullanılmıyacaksa duvardaki prizden güç kaynağı fişini çekin.

Geçerli olarak izlemediğiniz giriş terminallerine bağlanan kabloları bağlamanız/bunların bağlantısını kesmeniz durumunda veya video ekipmanının gücünü açmanız/kapatmanız durumunda karlanma oluşabilir, ancak bu bir arıza değildir.

Alevin yayılmasını engellemek için mum ve diğer açık alevleri her zaman bu üründen uzakta tutun.





DİKKAT

Bir sorun veya arıza oluşursa, hemen ürünü kullanmayı bırakın.

■ Bir sorun oluşursa, güç kaynağının fişini çekin.

- Üniteden duman veya anormal bir koku çıkması.
- Zaman zaman görüntü olmaması veya sesin duyulmaması.
- Su gibi bir sıvının veya yabancı maddelerin ünitenin içine girmesi.
- Ünitenin deforme olmuş veya kırık parçalarının olması.

Üniteyi bu durumda kullanmaya devam ederseniz, yangın veya elektrik çarpması yaşanabilir.

- Gücü hemen kapatın, güç kaynağı fişini duvar prizinden çekin ve ardından onarım için bayi ile iletişim kurun.
- Güç kaynağının Ekran ile bağlantısını tamamen kesmek için, güç kaynağının fişini duvar prizinden çıkarmanız gerekir.
- Üniteyi kendi kendinize onarmanız tehlikelidir ve asla yapılmamalıdır.
- Güç kaynağı fişinin hemen çekilebilmesini sağlamak için kolayca erişebildiğiniz bir duvar prizini kullanın.

■ Hasar görmüşse cihaza doğrudan elinizle dokunmayın.

Elektrik çarpabilir.

■ LCD Ekran kullanırken

Ellerinizi, yüzünüzü veya objeleri, Ekranın havalandırma deliklerine yaklaştırmayın.

- Ekranın tepesindeki havalandırma deliklerinden gelen ısıtılmış hava sıcak olacaktır. Ellerinizi, yüzünüzü ya da ısıya dayanıksız objeleri bu deliğe yaklaştırmayın; aksi takdirde yanıklar ya da deformasyonlar oluşabilir.

Bu üniteyi taşımak ve paketinden çıkarmak için en az 2 kişi gerekmektedir.

- Bu talimata uyulmaması halinde ünite düşebilir ve bu da yaralanmalara neden olabilir.

Ekranı taşımadan önce tüm kabloları çıkardığınızdan emin olun.

- Ekranın, bazı kablolar hala takılıyken taşınması halinde kablolar zarar görebilir ve yangın ya da elektrik çarpmaları meydana gelebilir.

Her türlü temizlik işleminin öncesinde güvenlik önlemi olarak güç kaynağı fişini duvar prizinden çıkarın.

- Bu talimata uyulmaması halinde elektrik çarpmaları yaşanabilir.

Tozlanmasını engellemek için güç kablosunu düzenli olarak temizleyin.

- Güç kablosu fişinde toz birikmesi halinde ortaya çıkan nem, yalıtıma zarar verebilir ve bu da yangına neden olabilir. Güç kablosu fişini duvar prizinden çekin ve güç kablosunu kuru bir bezle silin.

Ekrana veya Ayağa basmayın ya da asılmayın.

- Bunlar devrilebilir veya kırılabilir ve yaralanmaya yol açabilir. Çocuklara özellikle dikkat edin.

Pili takarken kutuplarını (+ ve -) ters çevirmeyin.

- Pilin hatalı kullanımı patlamasına veya akmasına neden olabilir ve bu da yangına, yaralanmaya veya çevredeki malların zarar görmesine yol açabilir.
- Pili talimatta belirtildiği gibi doğru şekilde takın. (bkz. sayfa 9)

Pilleri uzun süre kullanmayacağınız durumlarda uzaktan kumanda vericisinden çıkarın.

- Pili akabilir, ısınabilir, alev alabilir veya patlayabilir ve bu da yangına ya da çevredeki malların zarar görmesine neden olabilir.

Pilleri yakmayın ya da kırmayın.

- Piller, güneş ışığı, yangın ve benzeri aşırı ısılarla maruz bırakılmamalıdır.

Ekranı ters çevirmeyin.

Üniteyi, likit kristal panel yukarı bakacak şekilde konumlandırmayın.

Kullanım önlemleri

Kurulum sırasında dikkat edilecek noktalar

Ekranı dış mekanlara kurmayın.

- Ekran iç mekan kullanımı için tasarlanmıştır.

Bu ünitenin kullanılması gereken çevre sıcaklığı

- Ünite deniz seviyesinin üzerinde 1 400 m (4 593 ft) alçak bir konumda kullanıldığında: 0 °C ila 40 °C (32 °F ila 104 °F)
- Ünite yüksek rakımlarda (1 400 m (4 593 ft) ve deniz seviyesinin üzerinde 2 800 m (9 186 ft) yüksek ve alçak bir konumda kullanıldığında: 0 °C ila 35 °C (32 °F ila 95 °F)

Ünitenin deniz seviyesinin üzerinde 2 800 m'de (9 186 ft) ve daha yüksekte bulunan bir konuma kurmayın.

- Bu talimatın izlenmemesi, dahili parçaların ömrünü kısaltabilir ve arızaya neden olabilir.

Havalandırma için gereken alan

Ayağı (isteğe bağlı aksesuar) kullanırken, üstte, solda ve sağda 10 cm (3 15/16 inç) veya daha fazla ve arkada 5 cm (1 31/32 inç) veya daha fazla boşluk bırakın ve ayrıca, ekranın altı ile zeminin yüzeyi arasındaki boşluğu koruyun.

Başka bir kurulum yöntemi (duvar montaj vs.) kullanıyorsanız söz konusu yönleme yönelik kılavuzu izleyin. (Kurulum kılavuzunda kurulum boyutuna dair özel bir bildirim mevcut değilse, üstte, altta, solda ve sağda 10 cm (3 15/16 inç) veya daha fazla ve arkada 5 cm (1 31/32 inç) veya daha fazla boşluk bırakın.

Minimum mesafe:

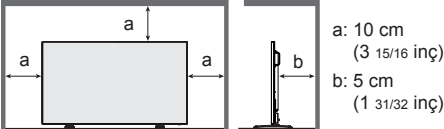

VESA standartlarına uyan bir duvar montaj bracketinde kullanılan vidalar hakkında

Inç model	Kurulum için vida adımı	Vida deliğinin derinliği	Vida (miktar)
55	400 mm × 400 mm	10 mm	M6 (4)
49	400 mm × 400 mm	10 mm	M6 (4)
42	200 mm × 200 mm	10 mm	M6 (4)

Kurulum sırasında aşağıdaki resimlerde gösterildiği gibi vida deliklerini (ekranın arkasının alt tarafında bulunan) kullanmayın.

LCD paneline zarar verebilir.

55 inçlik model



49 inçlik model



42 inçlik model

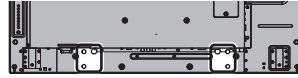

Güç göstergesi ve uzaktan kumanda sensörünün hareketli yapısına dikkat edin.

- Fabrika varsayılan ayarı olarak güç göstergesi ile uzaktan kumanda sensörü, ana ünitenin içerisindedir. Normal kullanım için arka paneldeki kolu çalıştırarak uzaktan kumanda sensörünü ana ünitenin kenar tarafından çıkarın. Çoklu ekran kullanımı gibi kurulum koşullarına bağlı olarak uzaktan kumanda sensörünü ana üniteye saklayın. (bkz. sayfa 13)

Sıvı kristal paneli elle tutmayın.

- Sıvı kristal paneli bastırmayın ya da sıvı uçlu bir nesneyle itmeyin. Sıvı kristal panele güç uygulamak ekran görünümünün eşit olmamasına ve bu da arızaya neden olur.

Sıcaklık ve nem koşullarına bağlı olarak eşitsiz parlaklığa dikkat edilmelidir. Bu bir arıza değildir.

- Bu eşitsizlik, sürekli akım uygularken yok olacaktır. Yok olmaması halinde distribütör ile iletişime geçin.

Güvenliğe İlişkin Gereksinimler

Bu ürünün kullanırken aşağıdaki durumlarda güvenlik önlemleri alın.

- Bu ürün aracılığıyla sızdırılan kişiler bilgileri
- Bu ürünün kötü niyetli bir üçüncü tarafça kullanılması
- Kötü niyetli bir üçüncü tarafın bu ürüne müdahale etmesi ya da ürünü durdurması

Yeterli güvenlik önlemi alın.

- LAN kontrolü için bir parola oluşturun ve oturum açacak kullanıcıları kısıtlayın.
- Şifrenizi tahmin etmesi olabildiğince zor bir şifre olarak belirleyin.
- Şifrenizi düzenli olarak değiştirin.
- Panasonic Corporation ya da bağlı şirketleri, hiçbir zaman doğrudan şifrenizi istemeyecektir. Bu yönde talepler almanız halinde şifrenizi açıklamayın.
- Bağlantı ağı, bir güvenlik duvarı vs. ile güvence altına alınmalıdır.

- Bu ürünü elden çıkartmadan önce üzerindeki verileri silin.

[Shipping]

Temizlik ve bakım

Likit kristal panelin ön kısmı özel işlem görmüştür. Likit kristal panelin yüzeyini yalnızca bir temizlik bezi veya yumuşak, tüy bırakmayan bir bez kullanarak nazikçe silin.

- Ekranın çok kirli olması halinde, saf suya veya 100 kez seyreltilmiş nötr deterjanlı suya batırılmış yumuşak, tiftiksiz bir bezle silin ve ardından yüzey kuruyana kadar aynı türde kuru bir bezle eşit şekilde silin.
- Panelin yüzeyini tırnak ya da başka sert nesnelere çizmeyin ya da ekran paneline bunlarla vurmeyin, aksi takdirde yüzey zarar görebilir. Ayrıca, böcek spreyleri, çözücüler ve incelticiler gibi uçucu maddelerle temastan kaçının, aksi takdirde yüzey, olumsuz etkilenebilir.

Kabinin kirlenmesi halinde kabini yumuşak, kuru bir bezle silin.

- Kabinin çok kirli olması halinde bezi, az miktarda nötr deterjan eklenmiş suya batırın ve ardından bezi sıkın. Bu bezle ile kabini silin ve ardından kuru bir bezle silerek kurutun.
- Ekran yüzeyine hiçbir deterjanın doğrudan temas etmemesini sağlayın. Ünitenin içerisine su damlalarının girmesi halinde çalıştırma sorunları ortaya çıkabilir.
- Böcek spreyleri, çözücüler ve incelticiler gibi uçucu maddelerle temastan kaçının, aksi takdirde kabin yüzeyi, olumsuz etkilenebilir ya da kaplama dökülebilir. Ayrıca, kauçuk ya da PVC'den yapılmış maddelerle uzun süreler boyunca temas halinde bulundurmuyun.

Kimyasal bez kullanımı

- Panel yüzeyinde kimyasal bez kullanmayın.
- Kabin için kullanımda kimyasal bez talimatlarına uyun.

Kablolu LAN

Ekranı, statik elektriğin sıklıkla ortaya çıktığı bir yere kurarken kullanmaya başlamadan önce yeterli anti-statik önlemler alın.

- Ekranın, halı gibi statik elektriğin sıklıkla ortaya çıktığı bir yerde kullanılması halinde kablolu LAN ya da DIGITAL LINK iletişimleri daha sık kesilir. Bu durumda statik elektriği ve anti-statik mat ile sorum yaratan gürültü kaynağını ortadan kaldırarak kablolu LAN veya DIGITAL LINK'ı tekrar bağlayın.
- Nadir durumlarda LAN bağlantısı, statik elektrik ya da gürültü nedeniyle devre dışı kalır. Bu durumda, Ekran ile bağlı cihazları kapatın ve tekrar açın.

Ekran, yayın istasyonu veya radyo kaynaklı güçlü radyo dalgası nedeniyle düzgün çalışmayabilir.

- Kurulum konumunun yakınında güçlü radyo dalgası yayan herhangi bir tesis veya ekipman mevcutsa, Ekranı radyo dalgası kaynağından yeterli uzaklıkta bir konuma kurun. Veya DIGITAL LINK / LAN terminaline bağlı LAN kablosunu iki ucu da topraklanmış bir parça metal folyo veya metal boru kullanarak sarın.

Atım işlemi

Ürünü atarken, atım işleminin doğru yöntemlerini öğrenmek için yerel mercilere veya satıcınıza danışın.

Bu Ünitenin Özelliđi

- Bu ünite LED ışık kaynađının (Arka Aydınlatma) hızlı bir şekilde yanıp sönmesini sağlayarak çeşitli bilgiler sunan bir ID sinyali (bundan sonra [LightID], ID = tanımlayıcı olarak anılacaktır) gönderen bir işleve sahiptir. Bu, ünitenin akıllı telefon gibi cihazlara çeşitli bilgileri göndermesini mümkün kılar.

Aksesuarlar

Aksesuar Tedariki

Gösterilen aksesuar ve parçaların olup olmadığını kontrol edin

Kullanım Kılavuzu
(CD-ROM × 1)

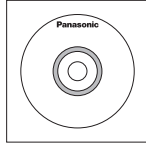

Uzaktan Kumanda Vericisi
x 1

- N2QAYA000099



Uzaktan Kumanda Vericisi için piller
(AAA/R03/UM4 tipi × 2)

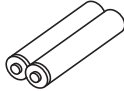

Keleççe × 3

- DPVF1056ZA



Gün kaynađı kablosu
(Yaklaşık 2 m)

- 1JP155AF1W

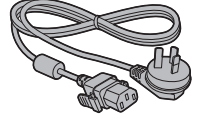

- 2JP155AF1W

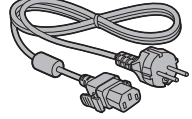

- 3JP155AF1W

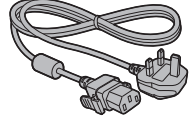

Dikkat

- Küçük parçaları uygun şekilde depolayın ve çocukların erişemeyeceđi yerlerde saklayın.
- Aksesuarların parça numaraları bildirimde bulunulmadan deđiştirilebilir. (Gerçek parça numarası, yukarıda gösterilenlerden farklı olabilir.)
- Aksesuarları kaybetmeniz halinde lütfen bunları bayinizden satın alın. (Müşteri hizmetlerinden ulaşılabilir)
- Parçaları çıkardıktan sonra paketleme materyallerini uygun şekilde bertaraf edin.

Uzaktan Kumanda Pilleri

1. Kancayı çekerek tutun ve pil kapağını açın.

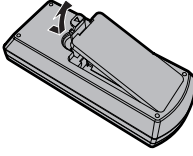

2. Pilleri takın - kutupların doğru olmasına dikkat edin (+ ve -).

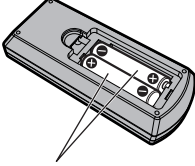

AAA/R03/UM4 Tipi

3. Kapağı takın.

Kullanışlı İpucu

- Uzaktan kumandayı sık kullananlar, eski pilleri daha uzun bir ömür için Alkali batarya ile değiştirebilir.



Pil kullanımı hakkında önlem

Pillerin yanlış yerleştirilmesi, uzaktan kumanda vericisine zarar verecek pil sızıntısı ya da korozyona neden olabilir.

Piller, çevre dostu bir şekilde bertaraf edilmelidir.

Aşağıdaki önlemleri alın:

1. Piller her zaman çift olarak değiştirilmelidir. Eski çifti değiştirirken her zaman yeni piller kullanın.
2. Kullanılmış bir pili yeni bir pille birlikte kullanmayın.
3. Pillerini karıştırmayın (örn. "Çinko Karbon" ile "Alkali").
4. Kullanılan pilleri yeniden şarj etmeye, kısa devre yaptırmaya, parçalarına ayırmaya, ısıtmaya ya da yakmaya çalışmayın.
5. Pili belirli aralıklarla çalışmaya ya da Ekran ünitesini çalıştırmamaya başladığında pilleri değiştirmek gerekmektedir.
6. Pilleri yakmayın ya da kırmayın.
7. Piller güneş ışığı, yangın ve benzeri aşırı ısılarla maruz bırakılmamalıdır.

Kensington emniyeti

Emniyet yuvası Kensington güvenlik yuvası ile uyumludur.

55 inçlik model

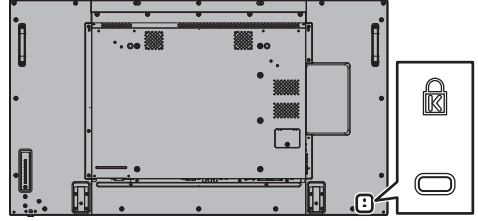

49 inçlik model

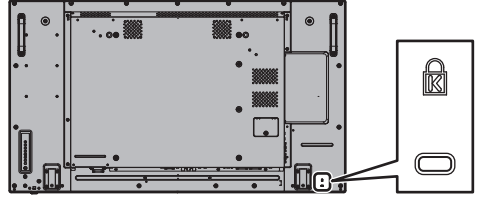

42 inçlik model

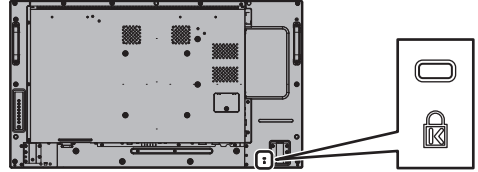

Bağlantılar

AC kablosu bağlantısı ve sabitleme

Ünitenin arkası

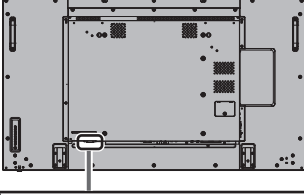

AC kablosu sabitleme

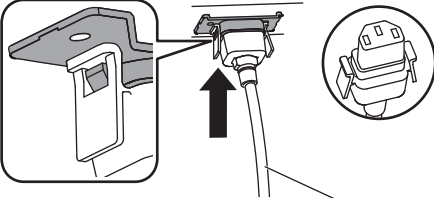

AC kablosu (tedarik edilmiştir)

Konnektörü ekran ünitesine takın.

Çıt sesi çıkarana kadar konnektörü takın.

Not

- Konnektörün hem sol hem de sağ taraflarda sabitlendiğinden emin olun.

AC kablosunu çıkarın

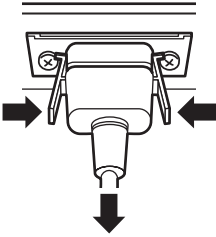

İki düğmeye basarak konnektörü çıkarın.

Not

- AC kablosunu çıkarırken, öncelikle prizdeki AC kablosu fişini çektiğinizden kesinlikle emin olun.
- Tedarik edilen AC kablosu, sadece bu ünite için kullanılmaktadır. Başka amaçlar için kullanmayın.

Kablo sabitleme

Not

- Bu ürünle birlikte 3 kelepçe tedarik edilmiştir. Aşağıda gösterildiği şekilde kelepçe deliklerini kullanarak kabloları 3 konuma sabitleyin.

Daha fazla kelepçeye ihtiyacınız olması halinde bunlar bayinizden satın alın. (Müşteri hizmetlerinden ulaşılabilir)

55 inçlik model

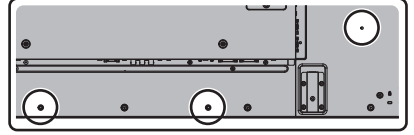
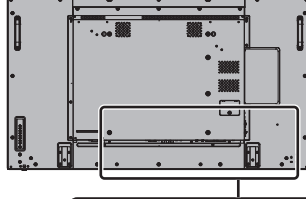

- Deliklerin konumları, 42-inç ve 49-inç modellerde aynıdır.

1. Kelepçeyi takın



Üniteyi çıkarmak için:

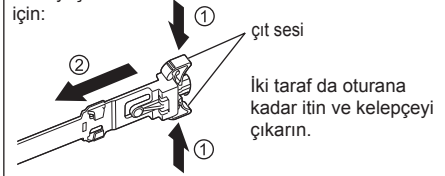

2. Kabloları toplayın



Gevşetmek için:

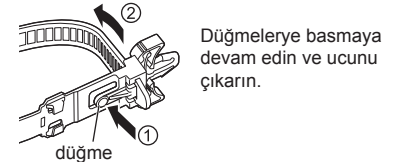

Video ekipmanı bağlantısı

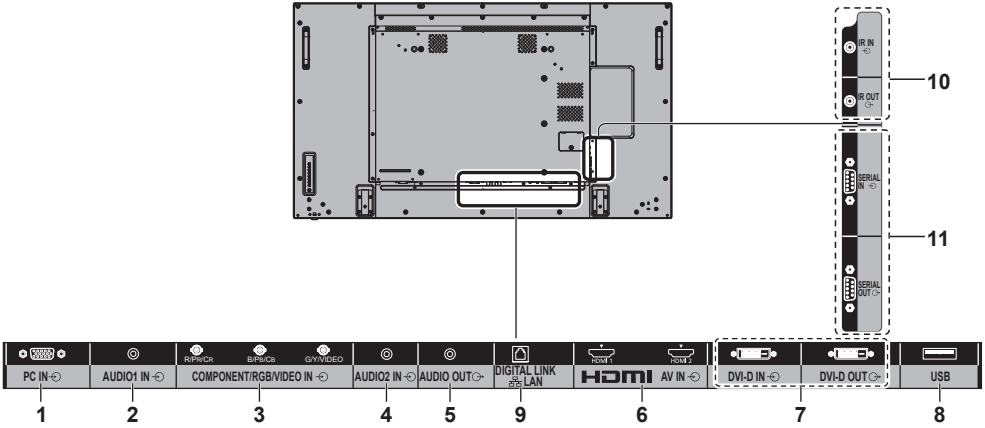

- | | | |
|----|------------------------------------|---|
| 1 | PC IN: | Bilgisayar Giriş Terminali
“YPbPr / YCbCr” veya “RGB” çıkışına sahip bir bilgisayarın veya video ekipmanının video terminaline bağlayın. |
| 2 | AUDIO1 IN: | DVI-D IN ve PC IN ile paylaşılan ses girişi terminali |
| 3 | COMPONENT / RGB / VIDEO IN: | COMPONENT / RGB Video Giriş Terminali (R/Pr/Cr, B/Pb/Cb, G/Y)
“YPbPr / YCbCr” veya “RGB” çıkışına sahip bir video ekipmanına bağlayın.
Kompozit Video Giriş Terminali (VIDEO)
Kompozit sinyal çıkışına sahip bir video ekipmanına bağlayın. |
| 4 | AUDIO2 IN: | COMPONENT/RGB IN ve VIDEO IN ile paylaşılan Ses Giriş Terminali |
| 5 | AUDIO OUT: | Analog Ses Çıkışı Terminali
Analog ses girişi terminaline sahip ses ekipmanını bağlayın. |
| 6 | AV IN (HDMI 1, HDMI 2): | HDMI Giriş Terminali
VCR veya DVD oynatıcı gibi bir video ekipmanına bağlayın. |
| 7 | DVI-D IN, DVI-D OUT: | DVI-D Giriş / Çıkış Terminali
DVI-D çıkışına sahip bir video ekipmanına bağlayın. Ayrıca görüntüyü zincirleme bağlantılı çok ekranlarda görüntülerken diğer ekranı takın (DVI-D OUT).
DVI-D çıkış fonksiyonu, sadece resim DVI-D IN aracılığıyla görüntülendiğinde etkindir. |
| 8 | USB: | USB Terminali
[USB media player] kullanmak için USB bellek takın. Bu ayrıca, resim görüntülenirken harici bir cihaza 5V/1A'ya kadar güç sağlamak için de kullanılabilir. |
| 9 | DIGITAL LINK / LAN: | DIGITAL LINK Giriş / LAN Terminali
DIGITAL LINK terminali üzerinden video ve ses sinyalleri gönderen bir aygıtı bağlayın.
Alternatif olarak, Ekranı Ağa bağlayarak kontrol edin. |
| 10 | IR IN, IR OUT: | Kızılötesi Sinyal Giriş / Çıkış Terminali
Bunu, bir uzaktan kumanda ile birden fazla ekran çalıştırırken kullanın. |

11 SERIAL IN, SERIAL OUT:	SERİ Giriş / Çıkış Terminali Ekranı, bilgisayara bağlayarak kontrol edin.
------------------------------	---

Bağlamadan önce

- Kabloları bağlamadan önce, bağlanacak harici cihazın çalıştırma talimatlarını dikkatlice okuyun.
- Kabloları bağlamadan önce tüm cihazları kapatın.
- Kabloları bağlamadan önce aşağıdakileri dikkate alın. Bunu yapmamanız anızalara neden olabilir.
 - Üniteye ya da ünitenin kendisine bağlı bir cihaza kablo bağlarken işleme başlamadan önce vücudunuzdaki statik elektriği ortadan kaldırmak için yakındaki metal bir eşyaya dokunun.
 - Üniteye ya da ünite gövdesine bir cihaz bağlamak için gereksiz derecede uzun kablolar kullanmayın. Kablo ne kadar uzun olursa gürültüye o kadar duyarlı olur. Sarılı kablo kullanımı anten görevi gördüğünden gürültüye daha duyarlıdır.
 - Kabloları bağlarken önce GND'yi bağlayın, ardından bağlantı cihazının bağlantı terminalini düz bir şekilde takın.
- Harici cihazı sisteme bağlamak için cihaz ile birlikte veya isteğe bağlı olarak tedarik edilmeyen her türlü kabloyu alın.
- Bağlantı kablosunun fişinin dış şekli büyükse arka kapak ya da bitişik bir bağlantı kablosunun fişi gibi yüzeylerle temas etme ihtimali bulunmaktadır. Terminal hizalaması için uygun fiş büyüklüğü olan bir bağlantı kablosu kullanın.
- Video ekipmanından gelen video sinyallerinde çok fazla titreşim varsa ekrandaki görüntüler titreyebilir. Bu durumda zaman tabanı düzelticisi (TBC) bağlanmalıdır.
- Bilgisayar veya video ekipmanından çıkan senkronizasyon sinyalleri bozulduğunda, örneğin video çıkışı ayarlarını değiştirirken, videonun rengi de geçici olarak bozulabilir.
- Ünite, Kompozit video sinyallerini, YCbCr/YPbPr sinyalleri, analog RGB sinyalleri ve dijital sinyalleri kabul eder.
- Bazı bilgisayar modelleri ünite ile uyumlu değildir.
- Cihazı üniteye uzun kablolar kullanarak bağlarken kablo kompanzatorleri kullanın. Aksi takdirde görüntü düzgün şekilde görüntülenmeyebilir.

Kontrolleri Tanımlama

Ana Ünite

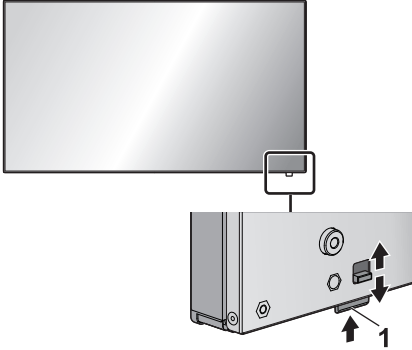

- Güç göstergesi ve uzaktan kumanda sensörünü çıkarmak/yerine takmak için arka panelde bulunan kolu kullanın.
Yerine takmak için doğrudan uzaktan kumandanın sensörüne de bastırılabilir.

Not

- Normal kullanım için arka paneldeki kolu çalıştırarak güç göstergesini ve uzaktan kumanda sensörünü ana ünitenin kenar tarafından çıkarın. Çoklu ekran kullanımı gibi kurulum koşullarına bağlı olarak bunları ana ünite de saklayın.

1 Güç Göstergesi / Uzaktan kumanda sensörü

Güç Göstergesinin ışığı yanacaktır.

Ünitenin gücü AÇIK olduğunda (Ana Güç Açık / Kapalı düğmesi: AÇIK)

- Görüntü gösterilir: Yeşil
- Uzaktan kumandayla gücü KAPALI (Bekleme) duruma getirme:
 - [Network control] ögesi [Off] olarak ayarlandığında: Kırmızı
 - [Network control] ögesi [On] olarak ayarlandığında: Turuncu (Kırmızı/Yeşil)
- "Power management" işleviyle gücü KAPALI duruma getirme: Turuncu (Kırmızı/Yeşil)

Ünitenin gücü KAPALI olduğunda (Ana Güç Açık / Kapalı düğmesi: KAPALI): Işık yok

Not

- Güç kablosu duvar prizine takılı kaldığı sürece ünite bir miktar güç tüketmeyi sürdürecektir.
- Güç göstergesi turuncu olduğunda, bekleme sırasındaki güç tüketimi genellikle güç göstergesinin kırmızı olduğu durumdan daha yüksek olacaktır.

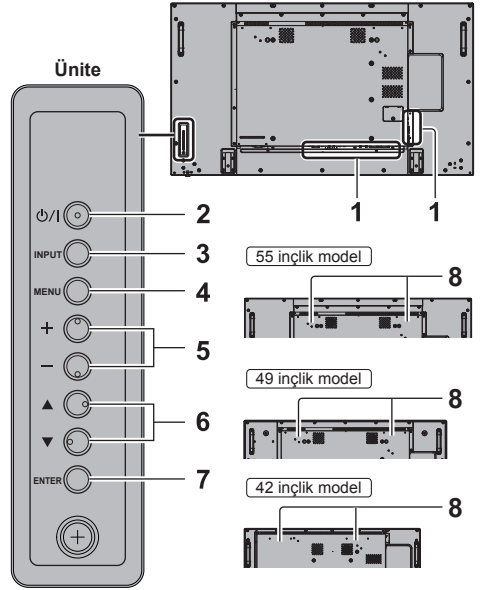

1 Harici Giriş / Çıkış Terminali

- Video ekipmanına, bilgisayara ve benzeri cihazlara bağlanır. (bkz. sayfa 11)

2 <Ana Güç Açık / Kapalı düğmesi>

- Gücü Açık/Kapalı duruma getirir.

3 <INPUT (Birim)> (GİRİŞ sinyal seçimi)

- Seçilen cihazı seçer.

4 <MENU (Birim)>

- <MENU (Birim)> düğmesine her basıldığında menü ekranı değişecektir.

5 <+ (Birim)> / <- (Birim)>

- Sesi ayarlar.
- Ana ekranda ayarları değiştirir ya da ayar seviyesini ayarlar.

6 <▲ (Birim)> / <▼ (Birim)>

- Ayar ögesini seçer.

7 <ENTER (Birim)>

- Menü ekranındaki ögeyi yapılandırır.
- En/boy oranı modunu değiştirir.

8 Dahili hoparlörler

Not

- Ünitenin dahili hoparlörlerinden ses almak için [Sound] menüsünde bulunan [Output select] seçeneğini [SPEAKERS] olarak ayarlayın.

Uzaktan Kumanda Vericisi

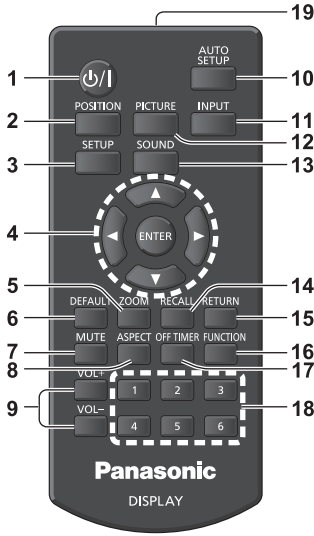

1 Bekleme (AÇIK/KAPALI) düğmesi (I/O)

- Ekran <Ana Güç Açık / Kapalı düğmesi> üzerinden açıldığında çar ya da kapatır. (bkz. sayfa 15)

2 POSITION

3 SETUP

4 ENTER / İmleç düğmeleri (▲ ▼ ◀ ▶)

- Menü ekranlarını çalıştırmak için kullanılır.

5 ZOOM

Dijital yakınlaştırma moduna girer.

6 DEFAULT

- Resim, ses vb. ayarları varsayılan değerlerine sıfırlar.

7 MUTE

- Ses kapatmayı açık/kapalı duruma getirir.

8 ASPECT

- En/boy oranını ayarlar.

9 VOL + / VOL -

- Ses seviyesini ayarlar.

10 AUTO SETUP

- Ekranın konumunu/boyutunu otomatik olarak ayarlar.

11 INPUT

- Ekran üzerinde, ekran girişini değiştirir.

12 PICTURE

13 SOUND

14 RECALL

- Giriş modu, En/Boy Oranı modu vb. için geçerli ayar durumunu görüntüler.

15 RETURN

- Önceki menüye dönmek için kullanılır.

16 FUNCTION

17 OFF TIMER

- Belirli bir sürenin ardından beklemeğe geçer.

18 Sayısal düğmeler (1 - 6)

- Sık kullanılan işlemlerin atanmasıyla kısayol düğmeleri olarak kullanılır.

19 Sinyal emisyonu

Not

- Bu kılavuzda, uzaktan kumandanın ve ünitenin düğmeleri <> ile belirtilmiştir.

(Örnek: <INPUT>.)

İşlemler, genellikle uzaktan kumanda düğmeleri belirtilerek açıklanmıştır; ancak aynı düğmelerin mevcut olduğu durumlarda, ünite üzerindeki düğmelerle de işlem yapabilirsiniz.

Temel Kontroller

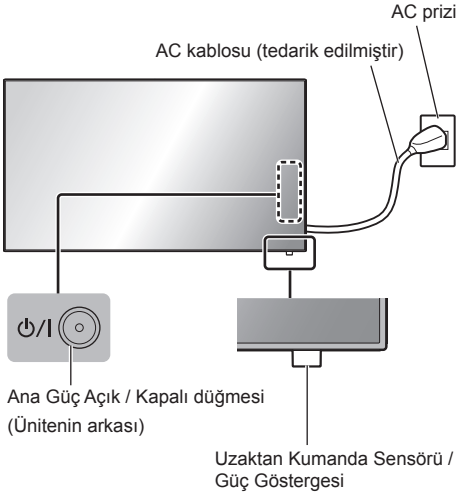

Uzaktan kumandayı doğrudan ünitenin Uzaktan Kumanda Sensörüne yönelterek çalıştırın.



Not

- Normal kullanım için arka paneldeki kolu çalıştırarak uzaktan kumanda sensörünü ana ünitenin kenar tarafından çıkarın. (bkz. sayfa 13)
- Ana ünitenin uzaktan kumanda sensörü ve uzaktan kumanda arasında bir engel koymayın.
- Uzaktan kumandayı, uzaktan kumanda sensörünün önünde ya da sensörün görülebildiği bir alanda çalıştırın.
- Uzaktan kumanda doğrudan ana ünitenin uzaktan kumanda sensörüne direkt olarak doğrultulduğunda uzaktan kumanda sensörünün ön tarafından itibaren mesafe yaklaşık 7 m veya daha yakın olmalıdır. Açığı bağlı olarak çalışma mesafesi kısalsabilir.

- Ana ünitenin uzaktan kumanda sensörünü doğrudan güneş ışığı ya da güçlü floresan ışığına maruz bırakmayın.

1 AC kablosunun fişini Ekranı bağlayın.

(bkz. sayfa 10)

2 Fişi prize bağlayın.

Not

- Elektrik fişi tipleri, ülkeler arasında farklılık gösterir. Bu nedenle, solda gösterilen elektrik fişi, ünitenize uygun tipte olmayabilir.
- AC kablosunu çıkarırken, öncelikle prizdeki AC kablosu fişini çektiğinizden kesinlikle emin olun.
- Ekran menüsü üzerinden ayarları değiştirdikten sonra hemen güç fişinin çekilmesi halinde ayarlar kaydedilmeyebilir. Güç fişini, yeterli bir sürenin ardından çekin. Ya da güç fişini, uzaktan kumanda, RS-232C kumandası veya LAN kumandası ile kapatıktan sonra çekin.

3 Üniteyi açmak için ünite üzerindeki <Ana Güç Açık / Kapalı düğmesi> düğmesine basın: Güç Açma.

- Güç Göstergesi: Yeşil (Görüntü gösterilir.)
- Ünitenin gücü AÇIK olduğunda, uzaktan kumandayla çalıştırma mümkündür.

■ Uzaktan kumandayla gücü AÇIK/KAPALI duruma getirmek için

Ekranı açmak için <Bekleme (AÇIK/KAPALI) düğmesi> düğmesine basın.

- Güç Göstergesi: Yeşil (Görüntü gösterilir.)

Ekranı kapatmak için <Bekleme (AÇIK/KAPALI) düğmesi> düğmesine basın.

- Güç Göstergesi: Kırmızı (bekleme)

Ünite açık veya bekleme durumundayken, üniteyi kapatmak için ünite üzerindeki <Ana Güç Açık / Kapalı düğmesi> düğmesine basın.

Not

- "Power management" işlevinin çalışması sırasında, güç göstergesi güç kapalı durumunda turuncu renk alır.

■ Ünite ilk kez açıldığında

Aşağıdaki ekran görüntülenecektir.

1 ▲▼ ile dili seçin ve <ENTER> düğmesine basın.



2 ▲▼ ile [Year] / [Month] / [Day] / [Hour] / [Minute] öğesini seçin ve ◀▶ ile ayarlayın.



3 ▲▼ ile [Set] öğesini seçin ve <ENTER> düğmesine basın.

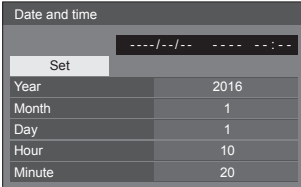

4 Dikey kurulum için, ▲▼ ile [Portrait] öğesini seçin ve <ENTER> düğmesine basın.

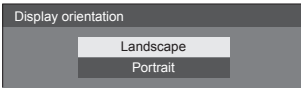

Not

- Bu öğeler ayarlandıktan sonra ekranlar, ünitenin bir sonraki açılışında görüntülenmeyecek.

Her bir öğe, aşağıdaki menülerden sıfırlanabilir.

[OSD language]

[Date and time]

[Display orientation]

■ Gün AÇIK mesajı

Ünitenin gücünü AÇIK konuma getirirken aşağıdaki mesaj görüntülenebilir:

Faaliyet yok güç kapalı Önlemleri

'No activity power off' is enabled.

[Setup] menüsündeki [No activity power off] öğesi [Enable] olarak ayarlandığında, güç her AÇIK duruma getirildiğinde bir uyarı mesajı görüntülenir.

"Power management" Bilgileri

Last turn off due to 'Power management'.

"Power management" işlevi çalıştırıldığında, güç her AÇIK duruma getirildiğinde bir bilgi mesajı görüntülenir.

Bu mesaj ekranları, aşağıdaki menüden ayarlanabilir:

- [Options] menüsü
 - Power on message(No activity power off)
 - Power on message(Power management)

Teknik Özellikler

Model No.

55 inçlik model : TH-55SF1HW

49 inçlik model : TH-49SF1HW

42 inçlik model : TH-42SF1HW

Güç Tüketimi

55 inçlik model

190 W

49 inçlik model

175 W

42 inçlik model

155 W

Güç kapalı durumu

0,3 W

Bekleme durumu

0,5 W

LCD Ekran paneli

55 inçlik model

55-inç IPS panel (Edge LED arka aydınlatma), 16:9 enboy oranı

49 inçlik model

49-inç IPS panel (Edge LED arka aydınlatma), 16:9 enboy oranı

42 inçlik model

42-inç IPS panel (Edge LED arka aydınlatma), 16:9 enboy oranı

Ekran boyutu

55 inçlik model

1 209 mm (G) × 680 mm (Y) × 1 387 mm (diyagonal) / 47,6" (G) × 26,7" (Y) × 54,6" (diyagonal)

49 inçlik model

1 073 mm (G) × 604 mm (Y) × 1 232 mm (diyagonal) / 42,2" (G) × 23,7" (Y) × 48,5" (diyagonal)

42 inçlik model

927 mm (G) × 521 mm (Y) × 1 064 mm (diyagonal) / 36,5" (G) × 20,5" (Y) × 41,9" (diyagonal)

Piksel sayısı

2 073 600 (1 920 (G) × 1 080 (Y))

Boyutlar (G × Y × D)

55 inçlik model

1 229 mm × 699 mm × 72 mm (57 mm: tutacaksız) / 48,4" × 27,6" × 2,9" (2,3": tutacaksız)

49 inçlik model

1 093 mm × 623 mm × 72 mm (57 mm: tutacaksız) / 43,1" × 24,6" × 2,9" (2,3": tutacaksız)

42 inçlik model

947 mm × 541 mm × 72 mm (57 mm: tutacaksız) / 37,3" × 21,3" × 2,9" (2,3": tutacaksız)

Ağırlık

55 inçlik model

yaklaşık 24,9 kg / 54,9 lbs net

49 inçlik model

yaklaşık 19,2 kg / 42,4 lbs net

42 inçlik model

yaklaşık 15,5 kg / 34,2 lbs net

Güç kaynağı

220 – 240 V ~ (220 – 240 V alternatif akım), 50/60 Hz

Çalıştırma koşulları

Sıcaklık

0 °C - 40 °C (32 °F - 104 °F)*1

Nem

%20 - %80 (yoğuşmasız)

Saklama koşulları

Sıcaklık

-20 °C - 60 °C (-4 °F - 140 °F)

Nem

%20 - %80 (yoğuşmasız)

Bağlantı terminalleri

HDMI 1

HDMI 2

TİP A Konnektör*2 × 2

Ses sinyali:

Doğrusal PCM (örnekleme frekansları - 48 kHz, 44,1 kHz, 32 kHz)

DVI-D IN

DVI-D 24 Pim × 1:

DVI Revizyon 1.0 ile uyum

İçerik Koruması:

HDCP 1.1 ile uyumlu

DVI-D OUT

DVI-D 24 Pim × 1:

DVI Revizyon 1.0 ile uyum

İçerik Koruması:

HDCP 1.1 ile uyumlu

COMPONENT/RGB IN

Y/G

BNC terminali × 1

1,0 Vp-p (75 Ω) (senkronizasyon sinyali ile)

P_B/C_B/B

BNC terminali × 1

0,7 Vp-p (75 Ω) (senkronizasyon sinyali olmadan)

P_R/C_R/R

BNC terminali × 1

0,7 Vp-p (75 Ω) (senkronizasyon sinyali olmadan)

VIDEO IN

VIDEO

BNC terminali × 1

1,0 Vp-p (75 Ω)

Y/G terminali olarak da kullanılır

PC IN

Mini D-sub 15 Pin (DDC2B ile uyumlu) × 1

Y/G:

1,0 Vp-p (75 Ω) (senkronizasyon sinyali ile)

0,7 Vp-p (75 Ω) (senkronizasyon sinyali olmadan)

P_B/C_B/B:

0,7 Vp-p (75 Ω) (senkronizasyon sinyali olmadan)

P_R/C_R/R:

0,7 Vp-p (75 Ω) (senkronizasyon sinyali olmadan)

HD/VD:

1,0 - 5,0 Vp-p (yüksek empedans)

AUDIO1 IN

Stereo mini jak (M3) × 1, 0,5 Vrms

DVI-D IN ve PC IN ile paylaşılır

AUDIO2 IN

Stereo mini jak (M3) × 1, 0,5 Vrms

COMPONENT/RGB IN ve VIDEO IN ile paylaşılır

AUDIO OUT

Stereo mini jak (M3) × 1, 0,5 Vrms

Çıkış: Değişken (-∞ - 0 dB)

(1 kHz 0 dB giriş, 10 kΩ yük)

SERIAL IN

Harici Kumanda Terminali

D-sub 9 Pim × 1:

RS-232C uyumlu

SERIAL OUT

Harici Kumanda Terminali

D-sub 9 Pim × 1:

RS-232C uyumlu

DIGITAL LINK/LAN

RJ45 × 1:

RJ45 ağ bağlantıları için, PLink ile uyumludur

İletişim yöntemi:

RJ45 100BASE-TX

IR IN

Stereo mini jak (M3) × 1

IR OUT

Stereo mini jak (M3) × 1

USB

TİP A USB konektörü × 1

DC 5 V / 1 A (USB 3.0 desteklenmiyor.)

Ses

Hoparlör

80 mm × 30 mm × 2 pcs

Ses Çıkışı

20 W [10 W + 10 W] (%10 THD)

Uzaktan Kumanda Vericisi

Güç kaynağı

DC 3 V (pil (AAA/R03/UM4 tipi) × 2)

Çalışma mesafesi

Yaklaşık 7 m (22,9 ft)

(doğrudan uzaktan kumanda sensörünün önünde çalıştırıldığında)

Ağırlık

Yaklaşık 63 g / 2,22 oz (piller dahil)

Boyutlar (G × Y × D)

44 mm × 105 mm × 20,5 mm / 1,74" × 4,14" × 0,81"

*1: Bu ünitenin yüksek rakımlarda (1 400 m (4 593 ft) ve deniz seviyesinin üzerinde 2 800 m'den (9 186 ft) yüksek ve alçak bir konumda kullanımına yönelik çevre sıcaklığı: 0 °C - 35 °C (32 °F - 95 °F)

*2: VIERA LINK desteklenmemektedir.

Not

- Tasarım ve spesifikasyonlar, bildirimde bulunulmadan değiştirilebilir. Gösterilen kütle ve boyutlar yaklaşık değerlerdir.

Yazılım Lisansı

Bu ürün, aşağıdaki yazılımı içermektedir:

- (1) Panasonic Corporation tarafından ya da Panasonic Corporation için bağımsız olarak geliştirilen yazılım,
 - (2) mülkiyeti üçüncü bir tarafın olup Panasonic Corporation'a lisansı verilen yazılım,
 - (3) GNU Genel Kamu Lisansı, Versiyon 2.0 (GPL V2.0) kapsamında lisansı verilen yazılım,
 - (4) GNU KISITLI Genel Kamu Lisansı, Versiyon 2.1 (GPL V2.1) kapsamında lisansı verilen yazılım,
 - (5) GPL V2.0 ve/veya LGPL V2.1 kapsamında lisansı verilen yazılım dışında açık kaynak kodlu yazılım.
- (3) - (5) maddelerinde kategorize edilen yazılım, kullanışlı olması umuduyla ancak HERHANGİ BİR GARANTİ OLMAKSIZIN, TİCARİ ELVERİŞLİLİK ya da BELİRLİ BİR AMACA UYGUNLUK zımni garantileri bile olmadan dağıtılmaktadır. Data fazla bilgi için, bu ürünün ilk ayar menüsünden belirtilen işlemi seçtikten sonra [Software licenses] ögesini seçerek lisans koşullarını kontrol edebilirsiniz.

Bu ürünün teslimatının ardından en az üç (3) yıl boyunca Panasonic, aşağıdaki iletişim bilgilerimiz üzerinden bizimle iletişime geçen tüm üçüncü taraflara, kaynak kodu dağıtımını fiziksel olarak gerçekleştirmemiz için gerekli olan masraftan fazla olmayacak bir ücret karşılığında,GPL V2.0, LGPL V2.1 veya başka lisanslar kapsamında olan ilgili kaynak kodunun tam bir makine tarafından okunabilir kopyasını, bu şekilde hareket etme yükümlülüğü ile tedarik edecek ve ayrıca, bunların ilgili telif hakkı bildirimlerini de verecektir.

İletişim Bilgileri:

oss-cd-request@gg.jp.panasonic.com

AVC/VC-1/MPEG-4 hakkında bildirim

Bu ürün, bir tüketicinin kişisel kullanımı ya da (i) AVC Standardı, VC-1 Standardı ve MPEG-4 Görsel Standardı ("AVC/VC-1/MPEG-4 Video") uyarınca video kodlamak ve/veya (ii) kişisel faaliyet içerisinde olan bir tüketici tarafından kodlanmış olan ve/veya AVC/VC-1/MPEG-4 Video tedarik etme lisansı olan bir video tedarikçisinden alınan AVC/VC-1/MPEG-4 Video kodu çözmek için ücret alınmayan başka kullanımlar için AVC Patent Portföy Lisansı, VC-1 Patent Portföy Lisansı ve MPEG-4 Görsel Patent Portföy Lisansı kapsamında lisanslanmıştır. Farklı herhangi bir kullanım için lisans verilmeyecek ya da ima edilmeyecektir. MPEG LA, LLC'den ek bilgi alınabilir. Bkz. <http://www.mpegla.com>.

AEEE yönetmeliğine uygundur.

Eski Ekipman ve Bataryaların İşlenmesi.

Sadece geri dönüşüm sistemleri olan Avrupa Birliği ve ülkeleri için geçerlidir.



Ürünler, ambalaj ve/veya ekli belgeler üzerindeki bu semboller kullanılmış elektrik ve elektronik ürünlerin ve pillerin genel ev atığı ile karıştırılmaması gerektiğini ifade eder.

Eski ürünlerin ve pillerin toplanması ve geri kazanılması için bu atıkları lütfen yasayla belirlenmiş olan uygun toplama merkezlerine teslim ediniz.



Bu atıkların doğru işlenmesiyle, değerli kaynakların korunmasına ve insan sağlığı ve çevreye olası negatif etkilerinin engellenmesine yardımcı olabilirsiniz.



Atıkların toplanması ve geri dönüşümü için detaylı bilgi için lütfen bağlı olduğunuz yerel yönetimlerle iletişime geçiniz.

Atıkların atılmasıyla ilgili yanlış uygulamalar yasayla belirlenmiş olan cezalara sebebiyet verebilir.

Üretici bilgileri

Panasonic Corporation

2-15, Matsuba-cho, Kadoma-city,
Osaka, 571-8503, Japan

Uygunluğu Test Eden Kuruluş

Panasonic Testing Centre

Panasonic Service Europe, Panasonic Marketing Europe GmbH'nin
bir birimidir Winsbergring 15, 22525 Hamburg, F.R. Germany

Çin'de yapılmıştır

Müşteri Kaydı

Bu ürünün model numarasını ve seri numarasını arka panelinde bulmak mümkündür. Hırsızlık, kayıp ve Garanti Hizmetleri söz konusu olduğunda, ürünün tanımlanmasına yardımcı olması için bu seri numarasını aşağıdaki boşluğa not edin, bu kitapçığı ve satın aldığınıza dair kesin belge olarak satış fişinizi kaybetmeyin.

Model Numarası

Seri Numarası

Panasonic Corporation

Web Site: <http://panasonic.com>

Türkçe