

Betjeningsvejledning

FULD HD LCD-display (til forretningsbrug)



For betjeningsvejledning (Detaljer), se "Specifikationsark/
Betjeningsvejledning" udgivet på vores hjemmeside.
(URL: [http://panasonic.net/prodisplays/download/
specsheets02.html](http://panasonic.net/prodisplays/download/specsheets02.html))

Indhold

- Forholdsregler ved installation 2
- Vigtig sikkerhedsmeddelelse 4
- Sikkerhedsforholdsregler 5
- Tilbehør 8
- Forbindelser 10
- Strøm til/fra 12
- Grundlæggende kontroller 14
- Fejlfinding 16
- Specifikationer 18

HDMI

Dansk

Læs denne vejledning, før du betjener apparatet,
og gem den til fremtidig reference.

DPQP1047ZA/J1(DA)

Forholdsregler ved installation

- Installér ikke selv produktet. Bed en installatør eller din forhandler om at installere.
- Dette produkt svarer til IP55^{*}-standarden for beskyttelse mod støv og vand. Du må ikke ændre eller beskadige produktets støv- og vandtæthed.
- Vær opmærksom på, at produktets støv- og vandtæthed ikke er en garanti for, at produktet er fri for skader eller fejl.



FORSIGTIG Hvis det anvendes med forringet støv- og vandtæthed, medfører det brand, elektrisk stød eller produktbeskadigelse.

Dette produkt svarer til international standard IP (Ingress Protection)-klassificering, beskyttelsesniveau 5 for indtrængen af støv og beskyttelsesniveau 5 for indtrængen af vand.

■ Terminaldæksel

Efter tilslutning af enhedens kabel, osv. til terminalerne skal du kontrollere, om terminaldækslet er korrekt forsejlet og lukket ordentligt med alle fastgøringsskruer ved montering af terminaldækslet.

For at forsejle terminaldækslet korrekt skal du være opmærksom på følgende punkter:

Kontrollér, om forsejlingsmidlet til fastgørelse befinder sig på den korrekte position i dækslet.

Forsejlingsmidlet til fastgørelse er et vigtigt element i forsejlingen af kabledelen.

Terminaldel på bagsiden af hoved enheden

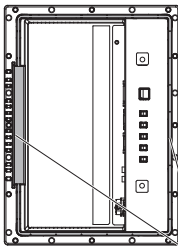

Bagside af terminaldæksel

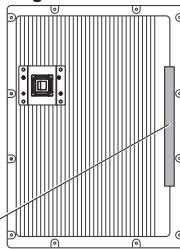

Forsejlingsmiddel til fastgørelse

Bemærk:

IPX5-vandmodstanden refererer til enden til at forhindre de skadelige virkninger af vandstråler fra vilkårlige retninger.

Sæt kablet stramt fast på buleformen på bunden af klemrækken.

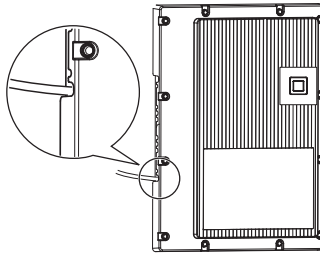
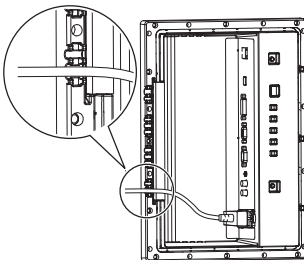

- Strukturen har det formål at opretholde lufttætheden ved at putte kablet, der er trukket ud langs bulen på bunden af klemrækken med forsejlingsmiddel til fastgørelse på både bunden af klemrækken og terminaldækslet.

*1: Baseret på tests udført af Cosmos Corporation.

■ Beskyttende belægning

Kabinettets aluminiumsdele og bagside er beskyttet mod korrosion med belægning. Pas på ikke at beskadige overfladen. I tilfælde af, at overfladen er beskadiget, kan der derved opstå korrosion.

■ Position for installation

- Når der er sollys direkte på skærmen, kan der forekomme sort skygge. Dette forsvinder, når temperaturen falder.
- For langsigtet installation af produktet i et særligt miljø, såsom i nærheden af en swimmingpool, varme kilder eller havet, eller på fabrikker, som anvender kemikalier eller gasser, bedes du kontakte din lokale Panasonic-forhandler på forhånd.
- Produktet er udstyret med ventilatorer og luftfiltre, der skal renses eller udskiftes, hvis de er dækket af støv. Fjernelse eller installation af luftfiltre kræver plads omkring displayet. Hav dette i baghovedet, og sørg for tilstrækkelig plads ved installation af displayet.
[En højde på 7,874"/200 mm eller derover, en bredde på 7,874"/200 mm eller derover]

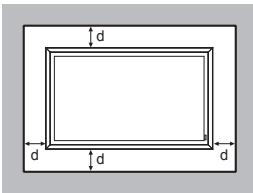

d: 7,874"/200 mm eller derover

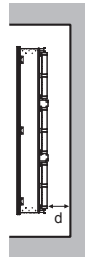
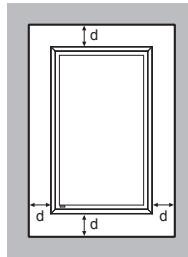
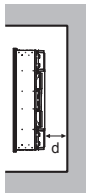

■ Installationsforhold

For at anvende produktet i et miljø, hvor udetemperaturen er lavere end 32 °F (0 °C), skal du sørge for at indstille "Outdoor mode" til "On". Den indvendige temperatur holdes konstant, og opstarten kan udføres uden problemer.

Kontakt din forhandler, hvis dette produkt skal udstilles eller anvendes under forhold, hvor der sprøjtes med vand kontinuerligt eller i længere tid.

Anvend altid produktet ved en omgivende temperatur i området fra 32 °F - 122 °F / 0 °C - 50 °C (i Outdoor mode: -4 °F - 122 °F / -20 °C - 50 °C).

Den omgivende temperatur refererer til temperaturen i luften umiddelbart foran indtagene bag på displayet.

Indstil Outdoor mode til "On", hvis displayet er installeret på et sted, hvor der kommer sollys direkte på skærmen.

Displayet kan vippe frem eller tilbage i en vinkel på helt op til 20 grader.

■ For vægmontering, osv.

- Kontakt din forhandler om beslag, osv. på forhånd.
- Når du afsikrer displayets bagside på en væg skal du anvende VESA-baserede beslag (400 x 400). Bemærk, at eventuelle VESA-baserede beslag ikke må støde sammen med skrueerne (x 10), så det bliver muligt at montere/fjerne filterdækslerne eller terminaldækslet og åbne/lukke forreste låge (af hensyn til udførelse af servicetekniker-opgaver).

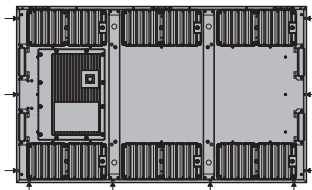

Forholdsregler ved installation

- Vælg en permanent position, hvor den samlede vægt af produktet og beslagene kan holde permanent. Hvis positionens styrke ikke er tilstrækkelig, kan det medføre en alvorlig ulykke såsom fald.
- Monter ikke produktet på et sted, hvor en person kan komme til at hænge fast i eller læne sig op ad det, eller hvor en forbipasserende kan støde ind i det. Det kan medføre en ulykke.
- Tag forholdsregler for at undgå, at produktet vælter eller falder ned, idet du tager højde for fejl i placering af beslag eller installation.
- Styrken i installationen kan nedbrydes som følge af ældning alt efter miljøet. Bed en installatør om regelmæssigt at udføre eftersyn og reparationer.
- Når der registreres en abnormitet eller fejl såsom en løs skrue, skal du straks bede en installatør eller din forhandler om at udføre reparation.
- Panasonic er ikke ansvarlig for eventuelle skader opstået efter ulykker, såsom defekt installation, forkert brug, ændring eller naturkatastrofer.

Vigtig sikkerhedsmeddelelse

ADVARSEL

- 1) **Ingen nøgne flammekilder, såsom tændte stearinlys, må placeres oven på/over apparatet.**
- 2) Fjern ikke dækslet, for at forhindre elektrisk stød. Den findes ingen dele inden i apparatet, som kan serviceres af brugeren. Overlad service til en kvalificeret servicetekniker.
- 3) Fjern ikke jordstikket på netstikket. Dette apparat er udstyret med et trebenet netstik med jording. Dette stik passer kun i en stikkontakt med jording. Dette er en sikkerhedsforanstaltning. Hvis du ikke er i stand til at sætte stikket i stikkontakten, skal du kontakte en elektriker.
Tilsidesæt ikke jordingsstikkets formål.
- 4) Kontroller, at jordstikket på netstikket er tilsluttet korrekt, for at undgå elektrisk stød.

FORSIGTIG

Dette apparat er beregnet til brug i miljøer, som er relativt fri for elektromagnetiske felter. Brug af dette apparat nær ved kilder med stærke elektromagnetiske felter, eller hvor elektrisk støj kan overlape indgangssignalerne, kan forvrænge billede og lyd eller forårsage interferens som støj. For at undgå beskadigelse af dette apparat skal det holdes væk fra stærke elektromagnetiske felter.

Bemærk:

Billedet kan fryse. Hvis du fremviser et stillbillede over en længere periode, bliver billedet muligvis på skærmen. Det forsvinder dog efter et stykke tid.

Sikkerhedsforholdsregler

ADVARSEL

■ Opsætning

Denne LCD-skærm må kun anvendes med følgende valgfrie tilbehør. Brug af andre typer tilbehør kan forårsage ustabilitet, hvilket kan medføre mulighed for skade.

(Alt følgende tilbehør er fremstillet af Panasonic Corporation.)

Udskiftning af luftfilter

..... TY-AF60STD (Luftfilter A: 6, luftfilter B: 3, luftfilter C: 3)

Vi er ikke ansvarlige for nogen produktskade, osv. forårsaget af brug af vægbeslag eller loftsbeslag fremstillet af andre virksomheder end de angivne, eller ved mangler i installationsmiljøet for vægbeslaget eller loftsbeslaget, heller ikke i garantiperioden.

Få altid en kvalificeret tekniker til at udføre opsætningen.

Små dele kan udgøre en kvælningssfare, hvis de sluges. Opbevar små dele utilgængeligt for små børn. Bortskaf unødvendige små dele og andre genstande, inklusive emballage og plastikposer/ark for at forhindre, at små børn leger med dem, hvilket kan udgøre en risiko for kvælning.

Placer ikke skærmen på skrå eller ustabile overflader, og sørg for, at skærmen ikke hænger ud over kanten på overfladen.

- Displayet kan falde af eller vælte ned.

Placer ikke genstande oven på skærmen.

- Hvis fremmedlegemer trænger ind i displayet, skal du forhøre dig hos din lokale Panasonic-forhandler.

Må kun transporteres i oprejst stilling!

- Transport af enheden med displaypanelet opad eller nedad kan beskadige det indvendige kredsløb.

Ventilation må ikke forhindres ved at tildække ventilationsåbningerne med genstande som aviser, duge og gardiner.

For tilstrækkelig varmeafgivelse;

Efterlad et mellemrum på 7,874" (20 cm) eller mere i toppen, bunden, til højre, til venstre og bagved for at installere.

- Anvend produktet inden for driftsindstillingens temperaturområde.
- Undgå at blokere nogen indtag eller udløb på displayet.

Forholdsregler ved vægmontering

- Vægmontering skal udføres af en installatør. Forkert installation af skærmen kan føre til ulykker, der kan medføre død eller alvorlig skade. Desuden skal du anvende et vægmonteringsbeslag, der overholder VESA-standarderne (VESA 400 × 400) ved vægmontering.

- Når du installerer displayet lodret, skal du sørge for at placere terminaldækslet nedad.

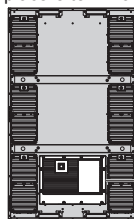

terminaldækslet

- Hvis du ikke længere skal anvende et vægmonteret display, skal du bede en tekniker om at fjerne displayet hurtigst muligt.

Installér displayet på afstand af alle varmeapparater.

- Varmeapparater gør kabinettet deformt og bryder det ned.

■ Ved anvendelse LCD-displayet

Skærmen er designet til at fungere med 220 - 240 V AC, 50/60 Hz.

Fastgør dækslet ordentligt for anvendelse.

- Ellers beskadiges støv- og vandtætheden og kan medføre brand, elektrisk stød eller beskadigelse af produktet.

Stik ikke fremmedlegemer ind i skærmen.

- Stik ikke metalobjekter eller brændbare genstande ind i displayet, og tab ikke disse på displayet, da dette kan forårsage brand eller elektrisk stød.

Dækslet må ikke fjernes eller på nogen måde ændres.

- Der er høje spændinger inde i displayet, som kan forårsage alvorlige elektriske stød. For kontrol, justering eller reparationsarbejde bedes du kontakte din lokale Panasonic-forhandler.

Sørg for, at netstikket er let tilgængeligt.

Et apparat med KLASSE I-konstruktion skal tilsluttes til en stikkontakt i væggen med en beskyttende jordtilslutning.

Anvend ikke noget andet netkabel end det, der følger med denne enhed.

- Manglende overholdelse kan forårsage elektrisk stød eller brand.

Indsæt netstikket så langt det kan komme i stikkontakten.

- Hvis ikke stikket er sat helt i, kan der opstå varme, som kan forårsage brand. Hvis stikket er beskadiget, eller stikkontakten er løs, må de ikke bruges.

Rør ikke ved netstikket med våde hænder.

- Manglende overholdelse kan forårsage elektrisk stød.

Vær påpasselig med ikke at beskadige netkablet. Når netkablet afbrydes, skal du trække i stikket og ikke i netkablet.

- Kablet må ikke beskadiges eller ændres, der må ikke placeres tunge genstande oven på det, og det må ikke opvarmes, placeres tæt på varme

Sikkerhedsforholdsregler

genstande, snoes, bøjes eller trækkes hårdt i. Dette kan forårsage brand og elektrisk stød. Hvis netkablet er beskadiget, skal det udskiftes hos din lokale Panasonic-forhandler.

Dæksler må ikke fjernes, og lav ALDRIG selv ændringer til skærmen

- Fjern ikke bagbeklædningen, da strømførende dele blottes, når det fjernes. Den findes ingen dele inden i apparatet, som kan serviceres af brugeren. (Højspændingskomponenter kan forårsage alvorligt elektrisk stød.)
- Få displayet kontrolleret, justeret eller repareret hos din lokale Panasonic-forhandler.

Opbevar tilbehørsskruen utilgængeligt for børn for at undgå, at de sluger den.

Hvis skærmen ikke skal bruges over en længere periode, skal netstikket trækkes ud af stikkontakten.

For at forhindre spredning af ild skal stearinlys eller anden åben ild altid holdes på afstand af dette produkt.



■ Hvis der opstår problemer under brug

Hvis der opstår et problem (for eksempel manglende billede eller ingen lyd), eller hvis der kommer røg eller unormal lugt ud af displayet, skal du øjeblikkeligt tage stikket ud af stikkontakten.

- Hvis du fortsætter med at bruge displayet i denne tilstand, kan det medføre brand eller elektrisk stød. Når du har kontrolleret, at røgen er stoppet, skal du kontakte din lokale Panasonic-forhandler, så de nødvendige reparationer kan foretages. Du må aldrig selv reparere displayet, da dette er meget farligt.

Hvis der kommer fremmedlegemer ind i displayet, hvis displayet tabes, eller hvis kabinettet bliver beskadiget, skal du straks koble stikket fra.

- Der kan ske kortslutning, som kan medføre brand. Kontakt din lokale Panasonic-forhandler for eventuelle reparationer, der skal foretages.

FORSIGTIG

■ Ved anvendelse LCD-displayet

Sørg for at afbryde alle kabler, før skærmen flyttes.

- Hvis displayet flyttes, mens nogle kabler stadig er tilsluttet, kan kablerne blive beskadiget, og der kan opstå brand eller elektrisk stød.

Afbryd netstikket fra stikkontakten som en sikkerhedsforholdsregel, før der udføres rengøring.

- Manglende overholdelse kan føre til elektrisk stød.

Rens netkablet jævnlgt for at forhindre, at det bliver støvet.

- Hvis der opbygges støv på netkablet, kan den resulterende fugtighed beskadige isoleringen, hvilket kan føre til brand. Træk netkablet ud af stikkontakten, og tør det af med en tør klud.

Batterier må ikke brændes eller skilles ad.

- Batterier må ikke udsættes for kraftig varme, som f.eks. solskin, brand eller lignende.

Strøm forsyning

- Installer produktet i nærheden af en stikkontakt, så stikket kan trækkes ud øjeblikkeligt, når en abnormitet opstår.
- Ved vægmontering skal du anvende en stikkontakt, som kan trækkes øjeblikkeligt, når en abnormitet opstår.
- Dette produkt aktiveres, når stikket sættes til en stikkontakt. For at afbryde strømmen helt skal stikket tages ud af stikkontakten.

Kabinet

- Hjørnet på metalkabinettet udgør en potentiel fare for tilskadekomst.
- For at løfte produktet skal du holde fast i håndtagene for at undgå fald. Det kan medføre tilskadekomst eller tingskade.

Rør ikke ved ventilatorerne ved udskiftning af luftfiltre.

Rengøring og vedligeholdelse

Om glasoverfladen

- Hvis der er fingeraftryk eller snavs på glasoverfladen, kan der ikke opnås klart billede. Vær forsigtig med ikke at ridse eller gøre den snavset.

Snavs på glasset kan rengøres med en svamp, klud eller gummi kraber. Anvend ikke stærkt syreholdige eller basiske opløsningsmidler, især rengøringsmidler med fluor, idet det kan medføre uoprettelig skade på glasoverfladens antirefleksmateriale.

Glasset er blevet specialbehandlet. Aftør kun glasset forsigtigt med en blød, fnugfri klud.

- Hvis glasset er meget snavset, skal du tørre det af med en blød, fnugfri klud, der er fugtet med rent vand eller vand fortyndet med et neutralt rengøringsmiddel, der er fortyndet 100 gange. Derefter skal du tørre hele overfladen af med en tør klud af samme type.

Hvis kabinettet bliver snavset, skal det tørres af med en tør, blød klud.

- Hvis kabinettet er meget snavset, skal kluden fugtes i vand med en smule neutralt rengøringsmiddel, og derefter vrides. Brug denne klud til at aftørre kabinettet, og tør den derefter af med en tør klud.
- Tillad ikke, at rengøringsmiddel kommer i direkte kontakt med displayets overflade. Hvis der trænger dråber ind i enheden, kan der opstå funktionsfejl.
- Undgå kontakt med flygtige substanser, såsom insektmidler, opløsningsmidler og fortyndt, idet kvaliteten af kabinettets overflade kan påvirkes negativt, eller belægningen kan skalle af. Lad ikke kabinettet eller hylden være i kontakt med gummi- eller PVC-substanser i længere tid.

Vedligeholdelse af luftfiltre

Displayets kølestruktur er designet til at få luft udefra til at cirkulere inde i displayet ved hjælp af ventilatorer. Luftfiltre er bygget ind i indtaget og udløbet.

Når "Filter" vises på skærmen, når du tænder for strømmen, eller når strømindikatoren blinker skiftevis grønt og orange, har der samlet sig støv på luftfiltrene. Kontrollér tilstanden af luftfilteret og ventilatoren i "Maintenance Information" i opsætningsmenuen, rens eller udskift luftfilteret, og efterse ventilatoren som nødvendigt.

DVI

16:9

Filter

Sådan fjerner du luftfiltrene

- 1 Tag stikket ud.
- 2 Løsn de dekorative skruer på udstødningens udluftningssektioner, indtil de drejer frit.

Ved udskiftning af luftfiltrene skal du omhyggeligt forhindre fremmedlegemer i at trænge ind på indersiden af displayet.

Hvis der er trængt fremmedlegemer ind, skal du ikke forsøge at tage det ud med voldsom kraft, men kontakte din lokale Panasonic-forhandler.

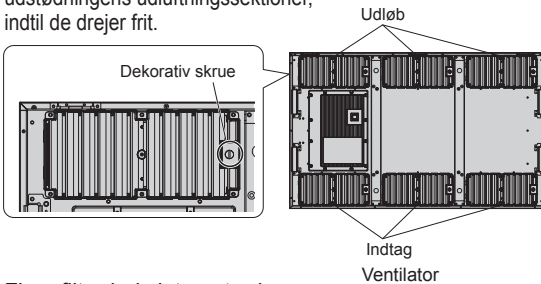

- 3 Fjern filterdækslet, og træk luftfilter B og luftfilter C ud.

- 4 Træk luftfilter A ud.

Sådan monterer du luftfiltrene

Monter luftfilter A.
 Monter luftfilter B på udløbet.
 Fold luftfilter C i tredjedele, og monter det på indtaget.
 Sørg for at montere luftfiltrene korrekt.
 Monter filterdækslerne, og spænd de dekorative skruer.
 Kontrollér, om filterdækslerne er sikre.

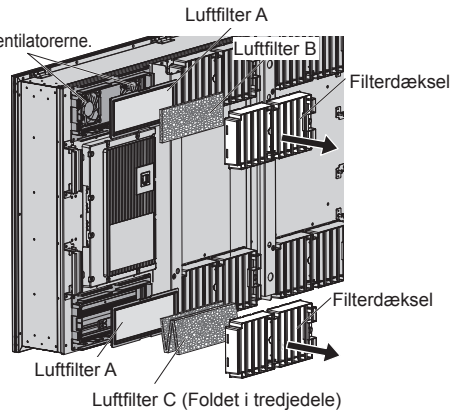

- Der er ingen ventilator i indtaget.

Rengøring af luftfiltre

For at rengøre luftfiltre skal du dyppe dem i et neutralt rengøringsmiddel fortyndet 200 gange i vand, skylle dem grundigt med vand og lade dem ligge til tørre i skyggen.

Bemærkninger:

- Luftfiltre skal monteres, før du anvender displayet. Manglende luftfilter kan medføre fejl i displayet som følge af indtrængen af fremmedlegemer og støv.
- Når et luftfilter er beskadiget eller er småsnavset selv efter rengøring, skal du udskifte luftfilteret med et nyt. Kontakt din salgsagent for udskiftning.
- Mængden af fremmedlegemer eller støv, der sidder fast på luftfiltrene, varierer alt efter installationssted og antal timer for anvendelse. Forøg hyppigheden af rengøring på steder, hvor der let samler sig støv.
- Rør ikke ved ventilatorerne eller ledningsføringen inde i displayet.
- Når du fjerner luftfiltre fra eller monterer dem i displayet, der er placeret højt oppe, skal du passe på dig selv og tage højde for ting, der kan falde ned.
- Rengør luftfiltre cirka en gang hver 1 måned, og udskift dem ca. en gang om året.

Tilbehør

Levering af tilbehør

Kontroller, at du har det viste tilbehør og genstande

Driftsinstruktionsbog

Fjernbetjening
N2QAYB000691

Batterier til
fjernbetjeningen
(Størrelse R6 (UM3, AA) × 2)

Skruer (12)
XYN4+F10VM

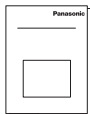

Bemærk:
Fjernbetjeningssenderen
er ikke vandtæt.



Netkabel

Dørholdere (2)

Panasonic-emblemer

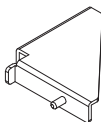

En installatør eller
tjenesteudbyder monterer
det på displayrammen på
tidspunktet for installationen.

Anvendes af en tjenesteudbyder
under vedligeholdelsesarbejde.

Forsigtig

Opbevar små dele et passende sted, utilgængeligt for børn.

Batterier til fjernbetjening

Kræver to R6-batterier.

1. Træk og hold i krogen, og åbn derefter batteridækslet.
2. Isæt batterier - bemærk korrekt polaritet (+ og -).
3. Sæt dækslet på igen.

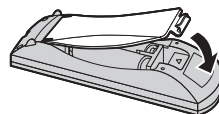
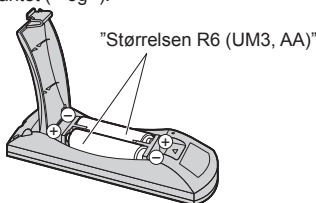
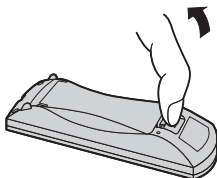

Nyttige tips:

I tilfælde af hyppigt brug af fjernbetjeningen skal de gamle batterier udskiftes med Alkaline-batterier for længere levetid.

⚠ Forholdsregler for brug af batterier

Forkert installation kan forårsage batterilækage og ætsning, som kan beskadige fjernbetjeningen. Bortskaffelse af batterier skal foregå på en miljøvenlig måde.

Observer følgende sikkerhedsforholdsregel:

1. Batterier skal altid udskiftes i par. Brug altid nye batterier, når de gamle udskiftes.
2. Anvend ikke gamle og nye batterier sammen.
3. Bland ikke batterityper (eksempelvis: "Zink/kulstof" med "Alkalisk").
4. Brugte batterier må ikke oplades, kortsluttes, skilles ad, opvarmes eller brændes.
5. Det er nødvendigt at udskifte batterierne, når fjernbetjeningen ikke altid fungerer, eller det ikke længere er muligt at betjene skærmen.
6. Batterier må ikke brændes eller skilles ad.
Batterier må ikke udsættes for kraftig varme, som f.eks. solskin, brand eller lignende.

Om netkablet

Stiktyper varierer i henhold til lande. Kontrollér formen på stikkene, så du får valgt et passende kabel.

Navn på land og navn på anvendelig model		Passende vekselstrømskabler
Asien		
TH-47LFX60W TH-47LFX6NW	Indien	Kabel A eller kabel B
	Indonesien	
	Filippinerne	
	Malaysia	
	Singapore	
	Hongkong	Kabel B
Mellemøsten		
TH-47LFX60W TH-47LFX6NW	Forenede Arabiske Emirater	Kabel A eller kabel B
	Irak	
	Iran	
	Oman	
	Syrien	
	Libanon	
	Qatar	
	Kuwait	
	Saudi Arabien	Kabel B
Afrika		
TH-47LFX60W TH-47LFX6NW	Egypten Etiopien Sydafrika	Kabel A eller kabel B
Europa		
TH-47LFX60W TH-47LFX6NW	Italien	Kabel A
	Østrig	
	Holland	
	Grækenland	
	Schweiz	
	Sverige	
	Spanien	
	Tjekkiet	
	Danmark	
	Tyskland	
	Norge	
	Ungarn	
	Finland	
	Frankrig	
	Bulgarien	
	Belgien	
	Portugal	
	Polen	
	Monaco	
	Luxembourg	
	Rusland	
	Kasakhstan	
	Ukraine	
	Hviderusland	
	UK	Kabel B
Oceanien		
TH-47LFX60W TH-47LFX6NW	Australien New Zealand	Kabel C

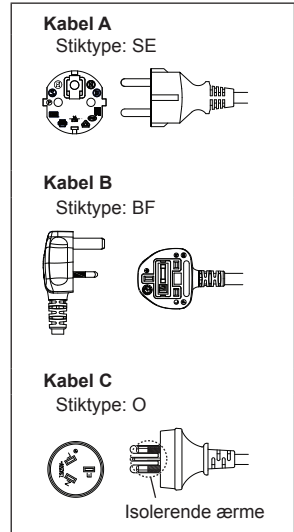

Bemærk:

Alt efter destinationslandet, anvendes typen af relæ eller den direkte monterede type af netkabel.

Forbindelser

Sådan fjerner du terminaldækslet

Et terminaldæksel er monteret på indgangs- og udgangsterminalerne for at beskytte dem mod støv og vand. For at fjerne terminaldækslet for tilslutning af kabel eller andet element skal du fjerne alle 12 skruer fra terminaldækslet. Åbning af terminaldækslet med nogle skruer efterladt beskadiger terminaldækslet.

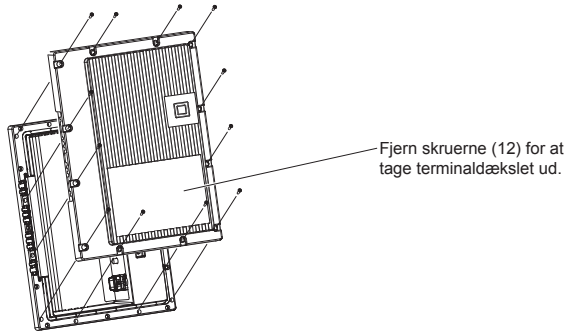

Tilslutning af AC-kabel

Bemærkninger:

- Efter tilslutning skal du kontrollere, at kablet trækkes ud langs med rillen uden overlappning, derefter stramme alle 12 skruer for at fastgøre dækslet korrekt. Ellers trænger der vand ind og forårsager brand, elektrisk stød og beskadigelse af produktet.
- Sørg for at læse afsnittet "Terminaldæksel" (side 2) for korrekt håndtering af terminaldækslet, så du kan anvende produktet korrekt.

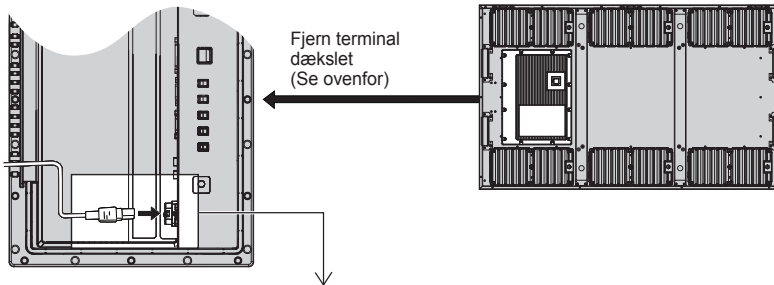

AC-kabelfastgørelseselement

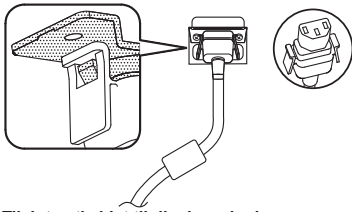

Tilslut netkablet til displayenheden.

Tilslut AC-kablet, indtil det klikker på plads.

Bemærk:

Kontroller, at AC-kablet er låst på både venstre og højre side.

Træk AC-kablet ud

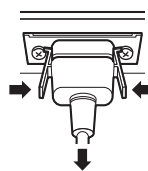

Træk netkablet ud ved at trykke på de to knapper.

Bemærk:

Når AC-kablet fjernes, skal du sørge for først at trække AC-stikket ud af stikkontakten.

Udgang til videoudstyr

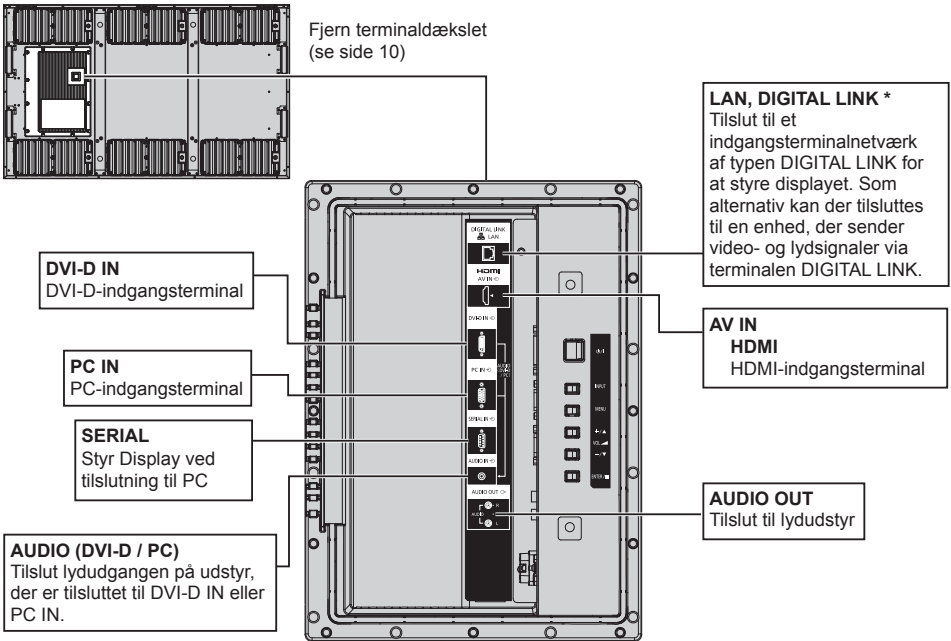

Bemærk:

* DIGITAL LINK er teknologi, der aktiverer signaler såsom lyd og video, som kan udsendes ved brug af parsnoede kabler.

- Anvend skruehullerne vist i nedenstående figurer til sådanne formål som montering af beslag til kabling, om nødvendigt. (Anvend de medfølgende skruer til skruehuller.)

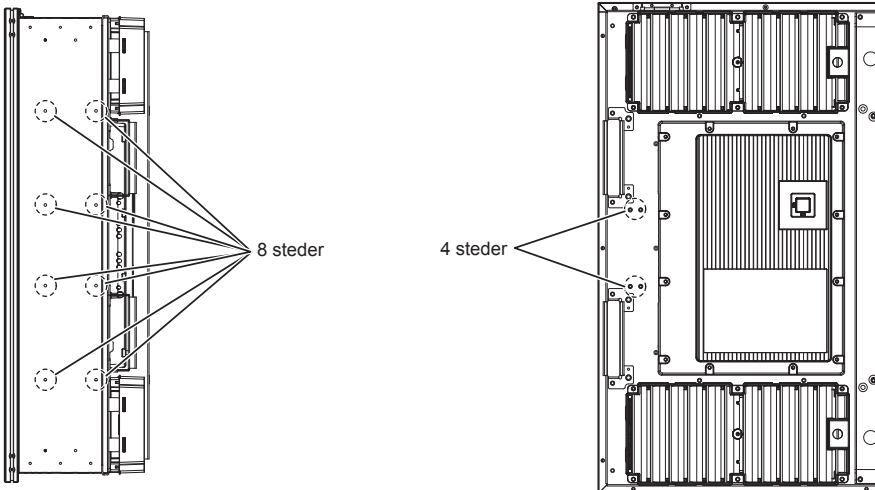

Strøm til/fra

Tilslutning af netkablet til displayet.

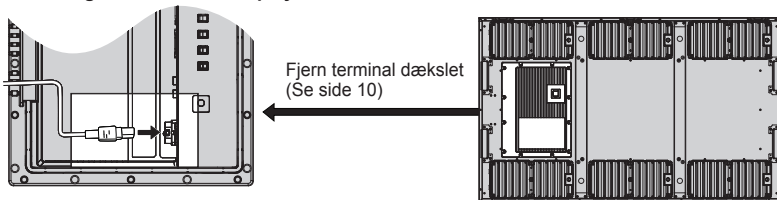

Tilslut stikket til stikkontakten

Bemærkninger:

- Stiktyper varierer i henhold til lande. Stikket, der vises til højre, er derfor muligvis ikke den type, den findes på dit apparat.
- Når AC-kablet fjernes, skal du sørge for først at trække AC-stikket ud af stikkontakten.

Tryk på afbryderen på displayet for at tænde for apparatet: Strøm til.

Strømindikator: Grøn

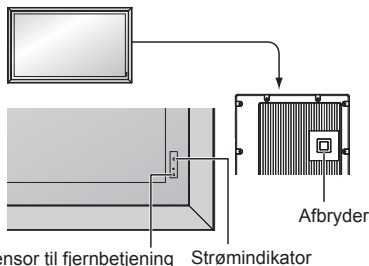

POWER



Tryk på knappen  på fjernbetjeningen for at slukke for displayet.

Strømindikator: Rød (standby)

Tryk på knappen  på fjernbetjeningen for at tænde for displayet.

Strømindikator: Grøn

Sluk for strømmen til displayet ved at trykke på kontakten  på enheden, når displayet er tændt eller i standby-tilstand.

Bemærk:

Under betjening af strømstyringsfunktionen bliver strømindikatoren orange i slukket tilstand.



Når enheden tændes første gang

Følgende skærm vises, når enheden tændes for første gang. Vælg elementer med fjernbetjeningen. Enhedens knapper kan ikke bruges.

OSD Language

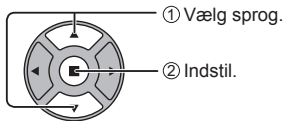

PRESENT TIME Setup

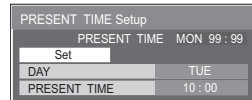
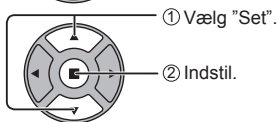
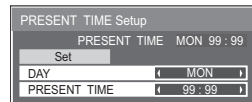
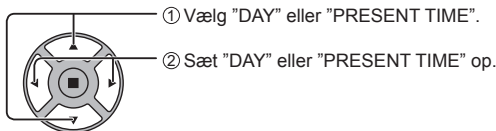

Outdoor mode

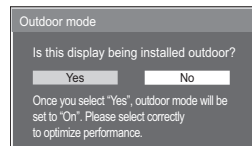
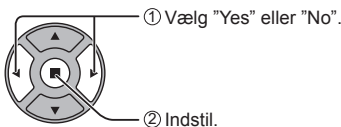

Bemærkninger:

- Når punkterne er indstillet, vises skærmene ikke igen næste gang, der tændes for enheden.
- Efter indstilling kan punkterne ændres i følgende menuer.
OSD Language
PRESENT TIME Setup
Outdoor mode

Advarselsmeddelelse for strøm TIL

Den følgende meddelelse kan blive vist, når der tændes for enheden:

Sikkerhedsforholdsregler for slukning ved manglende aktivitet



Hvis "No activity power off" i opsætningsmenuen indstilles til "Enable", vises der en advarselsmeddelelse, hver gang du slår strømmen TIL.

Denne visning af meddelelse kan indstilles med følgende menu: Options menu
Power On Message

Grundlæggende kontroller

Hovedenhed

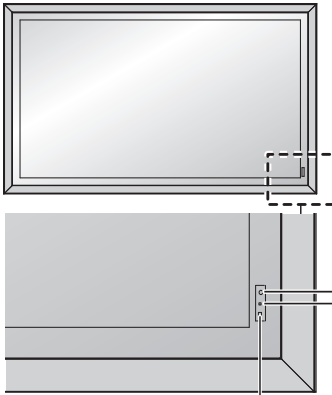

Sensor til fjernbetjening

Strømindikator

Strømindikatoren lyser.

- Power-OFF Indikatoren lyser ikke (Enheden forbruger stadig strøm, så længe netledningen er sat i stikkontakten.)
- Standby Rød
 - Orange (Når valget af kontrolterminal er "LAN" eller "RS-232C(DIGITAL LINK)".)
 - Orange (Når Outdoor mode er indstillet til "ON".)
- Power-ON Grøn
- PC Power management (DPMS)
 - Orange (Med PC-indgangssignal.)
- DVI-D Power management
 - Orange (Med DVI-indgangssignal.)
- Når der har samlet sig støv på luftfiltrene
 - Blink skiftevist i grønt og orange (Se side 7)

Sensor til lysstyrke

Påviser lysstyrken i visningsmiljøet.

Udløb (luftfilter, ventilator) (se side 7)

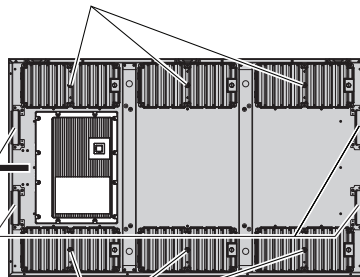

Håndtag

Indtag (luftfilter) (se side 7)

Fjern terminaldækslet (se side 10)

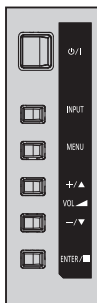
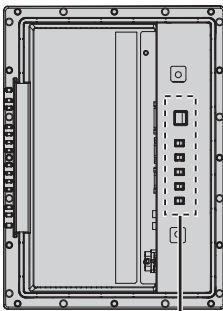

Hovedafbryder Til/fra

Knappen INPUT (Valg af INPUT-signal)

Skærmen MENU TIL/FRA

Hver gang der trykkes på knappen MENU, skifter menu-skærmen.

→ Normal visning → PICTURE
Lyd ← POS. /SIZE ← Opsætning ←

Justering af lydstyrke

Lydstyrke Op "+" Ned "-"

Når menu-skærmen er vist:

"+": Tryk på denne for at flytte markøren op

"-": Tryk på denne for at flytte markøren ned

Knappen Enter/Aspect

Fjernbetjening

Knappen ACTION

Tryk på den for at foretage valg.

Knappen ASPECT

Tryk på den for at justere skærmformatet.

Knappen Standby (TIL/FRA)

Displayet skal først sættes i stikkontakten og tændes på afbryderen (se side 12).
Tryk på denne knap for at tænde for displayet fra standby-tilstand. Tryk på denne knap igen for at slukke for displayet, så det går i standby-tilstand.

Knappen POS. /SIZE

Knappen PICTURE

Lydløs til/fra

Tryk på denne knap for at slå lyden fra.
Tryk på knappen igen for at aktivere lyden igen.
Lyden aktiveres også igen, når der slukkes for strømmen, eller lydstyrken ændres.

Knappen N

Knapperne POSITION

Knappen INPUT

Tryk på knappen for at vælge indgangssignal sekventielt.

ECO MODE (ECO)

Tryk på knappen for at ændre status for opsætning af ØKO-INDSTILLING.

Knapperne FUNCTION (FUNCTION)

Knappen OFF TIMER

Displayet kan være forudindstillet til at skifte til standby efter et bestemt tidsrum. Indstillingen skifter til 30 minutter, 60 minutter, 90 minutter og 0 minutter (off timer annulleret), hver gang der trykkes på knappen.

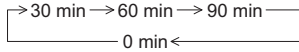

Når der er tre minutter tilbage, blinker "Off timer 3 min".

Off timer annulleres, hvis der opstår en strømafbrydelse.

Knappen AUTO SETUP

Justerer automatisk position/størrelse af skærmen.

Knappen SET UP

Knappen SOUND

Justering af lydstyrke

Tryk på knappen Lydstyrke op "+" eller ned "-" for øge eller reducere lydstyrkeniveauet.

Knappen R

Tryk på knappen R for at vende tilbage til den foregående menuskærm.

Knappen RECALL

Tryk på knappen "RECALL" for at få vist den aktuelle systemstatus.



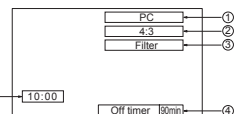





- ① Indgangsmærkat
 - ② Indstilling for skærmformat
 - ③ Betingelser for luftfilter (se side 7)
 - ④ Off timer
- Indikatoren for timer for slukning vises kun, når timeren for slukning er blevet indstillet.
- ⑤ Visning af ur



Digital Zoom

Fejlfinding

Inden du bestiller tid til service, skal du fastslå symptomerne og foretage nogle få enkle kontroller som vist nedenfor.

Symptomer		Kontroller
PICTURE	Lyd	
 Interferens	 Støjende lyd	Elektriske apparater Biler/motorcykler Fluorescerende lys
 Normalt billede	 Ingen lyd	Lydstyrke (Kontrollér, om den lydløse funktion er blevet aktiveret på fjernbetjeningen.)
 Intet billede	 Ingen lyd	Ikke sat i stikkontakten Ikke tændt Indstilling for billede og lysstyrke/lydstyrke (Kontrolleres ved at trykke på afbryderen eller knappen standby på fjernbetjeningen.)
 Intet billede	 Normal lyd	Hvis der indgår et signal med et farvesystemformat eller en frekvens, der ikke kan anvendes, vises kun indikationen for indgangsterminalen.
 Ingen farve	 Normal lyd	Farveknapperne sat til minimumsniveau
Der kan ikke udføres handlinger med fjernbetjeningen.		Kontrollér, om batterierne er afladet helt, og hvis de ikke er, om de er isat korrekt. Kontrollér, om fjernbetjeningssensoren er udsat for udendørs lys eller kraftigt fluorescerende lys. Kontrollér, om den fjernbetjening, der er designet specielt til brug med enheden, anvendes. (Enheden kan ikke betjenes med andre fjernbetjening.)
Der høres undertiden en knitrende lyd fra enheden.		Hvis der ikke er noget galt med billede eller lyd, er dette lyden af kabinettet, der trækker sig lidt sammen som reaktion på ændringer i stuetemperaturen. Der er ingen skadelige virkninger på ydeevnen eller andre aspekter.
Toppen eller bunden af billedet på skærmen skæres væk, når jeg anvender zoomfunktionen.		Justér billedets position på skærmen.
Områder i toppen og bunden af skærmen, hvor billedet mangler, vises, når jeg anvender zoomfunktionen.		Ved brug af et videosoftwareprogram (såsom et program med biografstørrelse) til en skærm, der er bredere end den i 16:9-tilstand, dannes der tomme områder adskilt fra billederne i toppen og bunden af skærmen.
Jeg kan høre lyde, der kommer indefra på enheden.		Når der tændes for strømmen, kan der muligvis høres en lyd fra ventilatoren: Dette er normalt og indikerer ikke funktionsfejl.
Dele af enheden bliver varme.		Selv når temperaturen på dele af front-, top- og bagpanelerne er steget, forårsager disse temperaturstigninger ikke problemer i forhold til ydeevne eller kvalitet.
Strømmen slukker automatisk uventet.		Kontrollér indstillingerne for "No signal power off", "PC Power management", "DVI-D Power management" og "No activity power off". De kan alle indstilles til "On (Enable)".
Der vises til tider intet billede, eller der udsendes ikke lyd.		Når signalerne HDMI eller DVI indlæses i displayet ved hjælp af en vælger eller fordelingsenhed, udlæses lyd eller billeder muligvis ikke på normal facon alt efter den anvendte vælger eller fordelingsenhed. Symptomerne kan forbedres ved at slukke for strømmen og tænde igen eller ved udskiftning af vælgeren eller fordelingsenheden.
RS232C kan ikke styres		Kontrollér, om tilslutningen er foretaget korrekt. Ved styring af RS232C-kommandoen fra RS232C-terminalen på displayet skal du sørge for, at "Control I/F Select" er "RS-232C (Serial)", og at det er "RS-232C(DIGITAL LINK)" ved styring fra RS232C-terminalen på DIGITAL LINK-enheden. Kontrollér, om "LAN Setup" er konfigureret korrekt. (Ved styring fra RS232C-terminalen på DIGITAL LINK-enheden)
LAN kan ikke styres		Kontrollér, om tilslutningen er foretaget korrekt. Kontrollér, om "Control I/F Select" er "LAN" ved styring med WEB-browserknappen eller kommandoknappen. Kontrollér, om "LAN Setup" er konfigureret korrekt. Ved tilslutning til en enhed fra AMX, Crestron Electronics, Inc., eller Extron skal du indstille "AMX D.D.", "Crestron Connected™" eller "Extron XTP" i henhold til den enhed, der skal anvendes. Se oplysningerne om "Signal quality" i "DIGITAL LINK status" for at kontrollere status for LAN-kablet, om LAN-kablet eksempelvis er frakablet, eller om kablet ikke er afskærmet.

Symptomer	Kontroller
Der vises intet billede og udsendes ingen lyd fra terminalen DIGITAL LINK.	Kontrollér, om tilslutningen er foretaget korrekt mellem videoudstyret (udgang) og den parsoede kabelsender samt mellem den parsoede kabelsender og dette produkt. Kontrollér, om "DIGITAL LINK mode" er indstillet til "Auto" eller "DIGITAL LINK" i stedet for "Ethernet".
Dette LCD-display anvender speciel billedbehandling. Derfor kan der forekomme en mindre forskellighed mellem billede og lyd, alt efter typen af indgangssignal. Dette er dog ikke en funktionsfejl.	

LCD-skærmpanel

Symptomer	Kontrol
Skærmen bliver lidt mørkere, når der vises lyse billeder med minimale bevægelser.	Skærmen bliver lidt mørkere, når der i længere tid vises billeder, stillbilleder af en computer eller andre billeder med minimale bevægelser. Dette gøres for at reducere billedbeværelsen på skærmen og afkøringen af skærmens levetid: Det er normalt og indikerer ikke funktionsfejl.
Det tager et stykke tid, før billedet vises.	Enheden behandler de forskellige signaler digitalt for at gengive æstetisk tiltalende billeder. Som sådan tager det nogle gange et øjeblik, før billedet vises, når der er blevet tændt for strømmen ved skift af indgang.
Billedernes kanter flimrer.	På grund af de særlige kendetegn ved systemet, der anvendes til at drive panelet, kan kanterne se ud til at flimre på de dele af billederne med hurtige bevægelser: Dette er normalt og indikerer ikke en funktionsfejl.
Der kan være røde pletter, blå pletter, grønne pletter og sorte pletter på skærmen.	Det er et kendetegn for skærme med flydende krystal og er ikke et problem. LCD-panelet er bygget med teknologi med meget høj præcision, der giver dig fine billeddetaljer. Lejlighedsvis kan der forekomme nogle få ikke-aktive pixels som faste røde, blå, grønne eller sorte pletter. Bemærk, at dette ikke påvirker ydeevnen for din LCD.
 Billedbevarelse vises	Billedet kan fryse. Hvis du fremviser et stillbillede over en længere periode, bliver billedet muligvis på skærmen. Det forsvinder dog efter et stykke tid. Dette betragtes ikke som funktionsfejl.

<Softwareinformation for dette produkt>

Dette produkt har installeret software, der er delvist autoriseret under den gratis BSD LICENSE.

Bestemmelser for den gratis BSC LICENSE under ovennævnte specifikationer er som følger:

(Disse bestemmelser opsættes af tredjeparten; derfor angives de originale (danske) bestemmelser.)

Copyright © 1980, 1986, 1993

The Regents of the University of California. Alle rettigheder forbeholdes.

Videregivelse og brug i kilde- og binære former, med eller uden ændringer, er tilladt, forudsat at følgende betingelser er opfyldt:

- Videregivelse af kildekode skal ske sammen med ovenstående meddelelse om ophavsret, denne liste over betingelser og følgende ansvarsfraskrivelse.
- Videregivelse i binær form skal gengive ovenstående meddelelse om ophavsret, denne liste over betingelser og følgende ansvarsfraskrivelse i dokumentationen og/eller andre materialer, der leveres ved distributionen.
- Alt reklamemateriale, der nævner funktioner eller brug af denne software, skal udvise følgende erklæring: Dette produkt indeholder software udviklet af University of California, Berkeley og dets bidragydere.
- Hverken navnet University of eller navnene på dets bidragydere kan anvendes til at påtage eller promovere produkter, der hidrører fra denne software uden specifik forudgående skriftlig tilladelse.

DENNE SOFTWARE LEVERES AF REGENTS OG BIDRAGSYDERE "SOM DEN ER", OG ALLE UDTRYKKELIGE ELLER STILTIENDE GARANTIER, HERUNDER, MEN IKKE BEGRÆNSET TIL, STILTIENDE GARANTIER FOR SALGBARHED OG EGNETHED TIL ET BESTEMT FORMÅL FRASKRIVES HERMED. UNDER INGEN OMSTÆNDIGHEDER KAN REGENTS ELLER BIDRAGSYDERE HOLDES ANSVARLIG FOR NOGEN DIREKTE, INDIREKTE, HÆNDELIGE, SÆRLIGE, KONKRETE ELLER FØLGESKADER (HERUNDER, MEN IKKE BEGRÆNSET TIL INDKØB AF ERSTATNINGSVARER ELLER TJENESTER, TAB AF BRUG, DATA ELLER PROFIT ELLER FORRETNINGSafbrydelse) UANSET ÅRSAG OG TEORETISK ANSVAR, UANSET OM I KONTRAKT, OBJEKTIVT ANSVAR ELLER TORT (HERUNDER FØRSØMMELIGHED ELLER ANDET), DER PÅ NOGEN MÅDE HIDRØRER FRA BRUGEN AF DENNE SOFTWARE, SELVOM MULIGHEDEN FOR SÅDANNE SKADER ER MEDDELT.

Varemærker

- VGA er et varemærke tilhørende International Business Machines Corporation.
- Microsoft®, Windows®, Windows Vista® og Internet Explorer® er registrerede varemærker eller varemærker tilhørende Microsoft Corporation i USA og/eller andre lande.
- Macintosh, Mac, Mac OS, OS X og Safari er varemærker tilhørende Apple Inc. registreret i USA og andre lande.
- SVGA, XGA, SXGA og UXGA er registrerede varemærker tilhørende Video Electronics Standard Association. Selv om der ikke er lavet en optegnelse over virksomheds- eller produktvaremærker, er disse varemærker blevet respekteret fuldstændigt.
- HDMI, HDMI-logoet, og High-Definition Multimedia Interface er varemærker eller registrerede varemærker tilhørende HDMI Licensing LLC i USA og andre lande.
- RoomView, Crestron RoomView og Fusion RV er registrerede varemærker tilhørende Crestron Electronics, Inc. og Crestron Connected er et varemærke tilhørende Crestron Electronics, Inc.

Specifikationer

	TH-47LFX60W	TH-47LFX6NW
Strømkilde	220 - 240 V ~ (220 - 240 V vekselstrøm), 50/60 Hz	
Strømforbrug		
Strøm til	370 W	270 W
Slukket tilstand	0,3 W	
Standby-tilstand	0,5 W	
	Outdoor mode til: 41 W Indstilling for netværksstandby: 16 W	
LCD-skærmpanel	47-tommers IPS-panel, skærmformat 16:9	
Skærmstørrelse	40,9" (B) × 23,0" (H) × 46,9" (diagonal) / 1 039 mm (B) × 584 mm (H) × 1 192 mm (diagonal)	
(Antal pixel)	2 073 600 (1 920 (B) × 1 080 (H)) [5 760 × 1 080 punkter]	
Betjeningsstilstand		
Temperatur	32 °F - 122 °F / 0 °C - 50 °C* (i udendørsindstilling: -4 °F - 122 °F / -20 °C - 50 °C)	
Fugtighed	20 % - 80 % (ingen kondensering)	
Gældende signaler		
Scanningsformat	525 (480) / 60i · 60p, 625 (575) / 50i · 50p, 750 (720) / 60p · 50p, 1 125 (1 080) / 60i · 60p · 50i · 50p · 24p · 25p · 30p · 24psF	
PC-signaler	VGA, SVGA, XGA, SXGA UXGA ···· (komprimeret) Vandret scanningsfrekvens 30-110 kHz Lodret scanningsfrekvens 48-120 Hz	
Tilslutningsterminaler		
DIGITAL LINK	Til RJ45-netværk og DIGITAL LINK-forbindelser, kompatibel med PLink™ Kommunikationsmetode: RJ45 100BaseTX	
HDMI	TYPE A-stik	
DVI-D IN	DVI-D 24-bens Indholdsbeskyttelse	Overholdelse af DVI Revision 1.0 Kompatibel med HDCP 1.1
AUDIO	Stereo ministik (M3) × 1	0,5 Vrms, delt med PC IN
PC IN	Mini D-sub 15-bensstik med høj densitet	G med synkronisering 1,0 Vp-p (75 Ω) G uden synkronisering 0,7 Vp-p (75 Ω) B: 0,7 Vp-p (75 Ω) R: 0,7 Vp-p (75 Ω) HD/VD: 1,0 - 5,0 Vp-p (høj impedans) 0,5 Vrms, delt med DVI-D IN
AUDIO	Stereo ministik (M3) × 1	
SERIAL	Ekstern kontrolterminal D-sub 9-bens	RS-232C kompatibel
AUDIO OUT	L-R RCA-BENSSTIK × 2 (L/R) Udgangsniveau: Variabel (-∞ - 0 dB)	[INPUT 1 kHz/0 dB, 10 kΩ belastning]
Mål (B × H × D)	46" × 27,8" × 8,6" 1 162 mm × 706 mm × 216 mm	
Masse (vægt)	ca. 103,7 lbs / 47,0 kg	

Bemærkninger:

- Design og specifikationer kan ændres uden varsel. Den viste vægt og mål er omtrentlig.
- "DIGITAL LINK" er teknologien til afsendelse af signaler fra billeder, lyde, osv. med et parsnoet kabel og det originale navn på vores projektor og display.

Brugerinformation om indsamling og bortskaffelse af gammelt udstyr og brugte batterier



Disse symboler på produkter, emballage og/eller medfølgende dokumenter betyder, at brugte elektriske og elektroniske produkter og batterier ikke må blandes med almindeligt husholdningsaffald. Sådanne gamle produkter og batterier skal indleveres til passende indsamlingspunkter til behandling, genvinding og genbrug i henhold til gældende nationale bestemmelser samt direktiverne 2002/96/EC og 2006/66/EC.

Ved at bortskaffe sådanne produkter og batterier på korrekt vis hjælper du med til at beskytte værdifulde ressourcer og forebygge de negative påvirkninger af det menneskelige helbred og miljøet, som kunne være følgen af usagkyndig affaldsbehandling.

EU



Ønsker du mere udførlig information om indsamling og genbrug af gamle produkter og batterier, kan du henvende dig til din kommune, deponeringsselskabet eller stedet, hvor du har købt produkterne. Usagkyndig bortskaffelse af elektronikskrot og batterier kan eventuelt føre til bødeforlæg, i henhold til de nationale bestemmelser.

For kommercielle brugere i Den Europæiske Union

Når du ønsker at kassere elektriske eller elektroniske apparater, bedes du henvende dig til din forhandler eller leverandør for nærmere information.

EU



[Information om bortskaffelse i lande uden for Den Europæiske Union]

Disse symboler gælder kun inden for Den Europæiske Union. Ønsker du at kassere sådanne produkter, bedes du forhøre dig hos din forhandler eller kommune med henblik på en hensigtsmæssig bortskaffelse.

Information om batterisymbol (to eksempler nedenfor):

Dette symbol kan optræde sammen med et kemisk symbol. I så fald opfylder det kravene for det direktiv, som er blevet fastlagt for det pågældende kemikalie.

Cd

Kunderegistrering

Produktets modelnummer og serienummer kan findes på bagbeklædningen. Disse numre bør du notere på linjerne nedenfor og gemme denne vejledning samt din kvittering som permanent bevis på, at du har købt produktet. Det vil hjælpe dig i tilfælde af tyveri eller tab samt garantikrav.

Modelnummer _____

Serienummer _____

Panasonic Testing Centre

Panasonic Service Europe, en afdeling af Panasonic Marketing Europe GmbH
Winsbergring 15, 22525 Hamburg, Forbundsrepublikken Tyskland

Panasonic Corporation

Web Site : <http://panasonic.net>

© Panasonic Corporation 2016

W0416KS0 -PB